



保安用品・仮設資材

SAFETY & ECOLOGY



電光標示盤・ピクトロボ・内照標識・LEDガードマン・LED信号機・ビッグラブ・アルミゲート…… 12～15



看板・垂れ幕・横断幕…… 16～31



イラスト看板…… 27



保安・安全用品…… 33～61



コーンサイン・コーンプレートサイン・ガルバ看板…… 37-38-39



方向指示板…… 44-45



ゴム類・メンテナンス類…… 51



単管バリケード・おもしろ類…… P55



チェーンボール・ブラチェーン…… P55

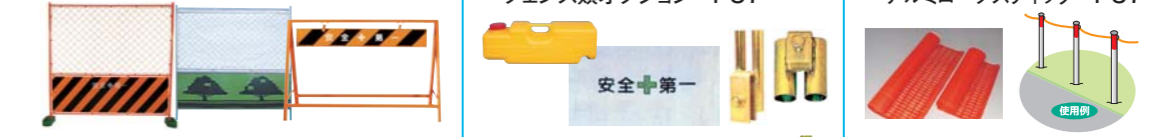

ガードフェンス・A型バリケード…… P57



登録票・ボード…… 62～71

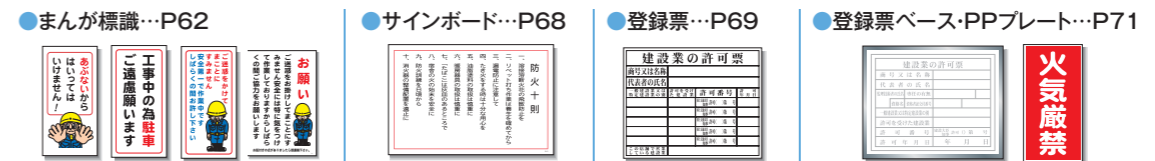

作業主任者の職務・安全標識・ベスト…… 72～81



消防標識・防災・環境商品…… 82～83



コンテナ…… 83～85



掲示板…… 86～99



看板・ホワイトボード・木製ボード・黒板…… 100～105

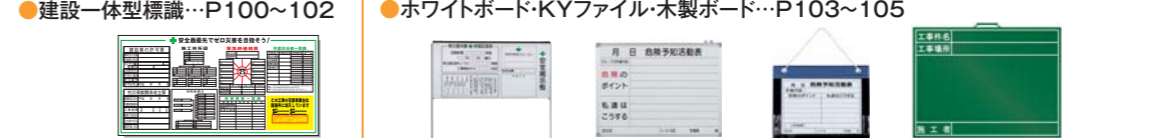

製造工場のご案内…… 106～111



電光標示盤
アルミゲート

看板・垂れ幕
横断幕

保安・安全用品

登録票・ボード

作業主任者の職務
安全標識・ベスト

消防標識・防災
環境商品

コンテナ

掲示板

看板・ホワイトボード
木製ボード・黒板

製造工場のご案内

商品名 索引



レンタル各種 特注品のご案内	6 ~ 11
-------------------	--------

電光標示盤・ピクトロボ・内照標識 LED 電光標示盤・ソーラー式 LED 標示盤 LED ガードマン・ソーラー式 LED 信号機・ビッグラブ・メッセージ表 軽量アルミゲート・ストロングアルミゲート	12 ~ 15
---	---------

国交省路上工事看板・デザイン標示板・TC 看板・デザイン工事看板用シール 路上工事看板・工事標示板・プリズム反射看板・蛍光プリズム反射看板・蛍光反射看板 プリズム反射標示看板・反射スリム看板・イラスト看板 群馬県様式 工事看板・補助表示板・看板枠（鉄製） アルミ看板枠 他・看板カバー 他	16 ~ 31
--	---------

C コーン 他・その他コーン・コーンパー・コーンベツト・コーントップサイン・コーンプレートサイン ガルバ看板（コーン用）・飛び出し君・ポール看板・ポリ台ブロンズ枠看板 ミニスタンド・パイプ式折りたたみ表示板・方向指示板・LED 矢印板・ドラム LED 工事灯・取り付けバイス・LED 工事灯用電池ケース・LED チューブライト 他 回転灯・NEO パトロール・ソーラー看板照明灯・ゴム類・メンテナンス関係 他 C クッション・ダイヤテープ・反射シート・ゼブラシート 旗付トラロープ・三角旗・手旗・標識・マンホール屏風・フラッグハンガー・吹流し関係 ラビットスタンド・AJ スタンド・おもしろ類・チェーンポール・フェンス 他 ガードフェンス・フェンス類オプション・単管／筋かい用垂幕・単管垂幕・ロング単管垂幕 単管サイン・建災防統一標識・建災防単管垂幕	32 ~ 61
--	---------

まんが標識・サインボード 登録票・登録票ベース・PP プレート	62 ~ 71
------------------------------------	---------

作業主任者の職務・腕章・記入腕章・バッジ・旗類・桃太郎旗・蛍光のぼり LED ベスト・安全ベスト・吹付プレート（ステンシル）・カーブミラー	72 ~ 81
--	---------

消火器・環境クリーン商品 他	82 ~ 83
----------------	---------

プラ箱 40・60・80L 折り畳みコンテナ・テミ・採集コンテナ ハーフコンテナ・野菜コンテナ・収集かご	83 ~ 85
--	---------

S サイズ掲示板（900×1200mm）・M サイズ掲示板（900×1800mm） スーパー掲示板（1800×2700mm）・スーパー掲示板（1800×3600mm） イメージ UP 掲示板（900×1800mm） イメージ UP / 安全掲示板 A・AA（900×1800mm） 掲示板スタンド・システム掲示板 システム掲示板 製作例・システム掲示板 パーツ	86 ~ 99
---	---------

建設一体型標識 ホワイトボード・KY ファイル・木製ボード・黒板	100 ~ 105
-------------------------------------	-----------

製造工場のご案内	106 ~ 111
----------	-----------

商品名 索引	112 ~ 113
--------	-----------

お客様に「安心」を、地域住民に「安全」をお届けします。

保安用品・仮設資材から始まる“安心”と“安全”にこだわります。

現場で働く人はもちろんのこと、周辺に住む地域の人々にとっても「安全」かつ「快適」な環境であることが望めます。創業以来、製造メーカーとして培ってきた信頼と実績をもとに、様々な創意工夫を加えることにより、現場と地域の皆様を守り続けることが「我々」の使命であると考えています。

資材のピックアップから施行まで「材工でできる」を実現します。

あらゆる資材を取り揃えていることに加え、施行からイメージアップまで、仮囲いに関するすべてを「材工でできる」ことが、私たちのアドバンテージ。お客様のご要望に100%お応えいたします。



「囲いのイメージアップ」で地域の環境美化に貢献します。

仮囲いパネルのフラットな表面に、イメージやロゴを用いてグラフィカルなデザインを施すことにより、現場周辺環境にマッチするイメージアップを図っています。



「リース製品は古い」の時代は終わりました。

ストック資材を常に美しく保ち、メンテナンス性をアップすることに「私たちはこだわります。パネルの表面を高品質に維持するために、フィルムコーティング専用マシンを導入。リースは古いという常識を覆しました。



ものづくりから「安全」と「安心」をカタチにします。

01 Manufacture 製造

現場の安全を考えた製品作りを心掛けています。

現場の「声」が新たな「安全」を生み出す

あらゆる仮設資材ニーズにお応えするために創意工夫を繰り返します。常に現場の声を収集することにより、卓越した製品開発と新たな安全確保につなげています。

長期使用が可能な「ストロングゲート」、軽量かつ美観性に優れた「スカイアルミゲート」など、お客様満足品質でお届けします。



仮囲い・その他仮設資材

耐久性に優れたガルバリウム鋼板パネルに始まり、ホワイトで美しいフラット鋼板パネルまで、現場の安全性と環境美化を兼ね備えた仮囲いを各種取り揃えています。



02 Proposal 提案

お客様が安心できる最適プランをご提案いたします。

お客様の「安心」は現場の「安心」につながります

お客様の多種多様なご要望に対し、仮囲いからゲート、施工、イメージアップまで、トータルなご提案を常に心がけています。お客様の「安心」をカタチにすることが、現場の「安心」につながると確信しているからです。

経験とノウハウを生かし、現場に最適な資材のご提案。

材料選定、見積もり、製品構成、施工準備など、お客様の図面から瞬時に読み取り、最適のご提案につなげる経験とノウハウを、私たちは有しています。



緊急事態にも即対応。

受注から施工まで、一環管理体制を敷き、全行程を営業スタッフが立ち会うことにより、資材の追加調達や変更など、現場のニーズにスピーディーに対応します。



03 Construction 施工

安全に確実に、責任施工でのぞみます。

現場と地域の安全を最優先に

現場と地域の「安全」を守るため、資格、保険、実績を兼備した協力会社を選定し、責任施工体制のもと、確固たる安全システムで臨みます。自社製品は、有資格者が取り扱うなど安全管理にこだわります。

お客様に代わり、施工までをトータルサポート。

材料集めから施工まで、つくる、はこぶ、くみあげる作業のすべてを、お客様に代わり私たちがトータルサポートいたします。



現場の声が、次の製品開発に活かされます。

これまでも現場で収集した「声」をもとに、小さな工夫を積み重ね、数多くの実用新案を取得して参りました。現場の声は、より良い製品を生み出す原動力です。



仮設機材設計・製造販売・リースのご案内

取扱製品

ゲート製品

ブロンザゲート
スカイアルミゲート
ロックパネルゲート
スカイパネルゲート
シートゲート
ストロングゲート
踊り場ゲート
各種特注ゲート

仮囲い製品

仮囲い安全鋼板各種
・VICパネル
・安全鋼板
・フラットクリアパネル
・フェンスバリケード
・サイドドア
・その他仮設資材

事業実績

様々な現場に「選抜かれた仮設資材を」高品質で美しく、豊富な種類を誇る“ゲート”と“仮囲い鋼板”。お客様満足を実現する安全第一の施工技術。地域環境にマッチするイメージアップなど、様々な現場で「私たち」の実績は高く評価されています。



大阪府岸和田市阪南2区ちきりアイランド



大阪府和泉市和泉いぶき野造成



大阪府堺市配水管布設工事



神奈川県横浜市新横浜シールド

● レンタル各種お取り扱いしております。

お問い合わせ下さい。

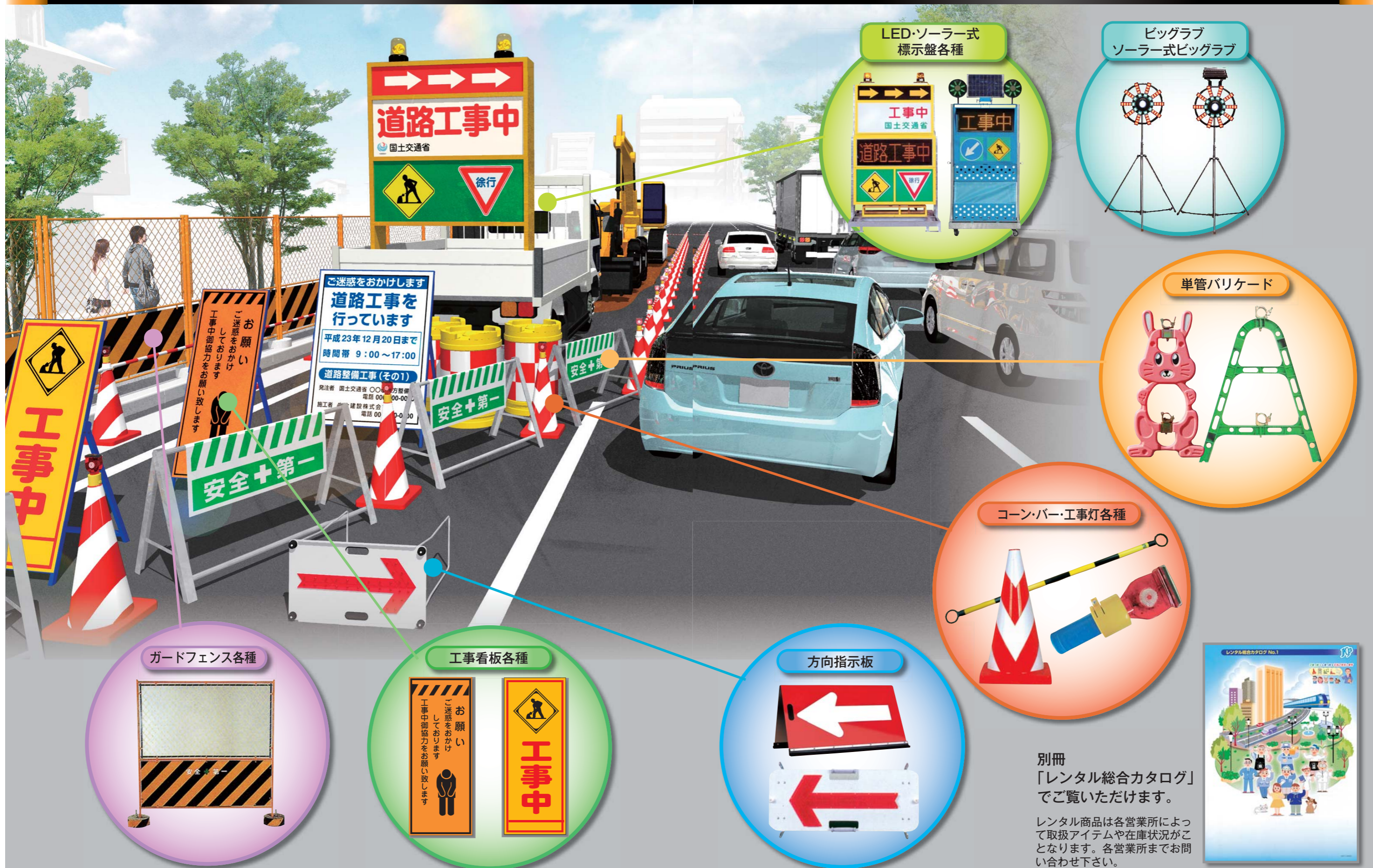

LED・ソーラー式
標示盤各種

ビッグラブ
ソーラー式ビッグラブ

単管バリケード

コーン・バー・工事灯各種

方向指示板

ガードフェンス各種

工事看板各種

別冊
「レンタル総合カタログ」
でご覧いただけます。

レンタル商品は各営業所によっ
て取扱アイテムや在庫状況がこ
と異なります。各営業所までお問
い合わせ下さい。

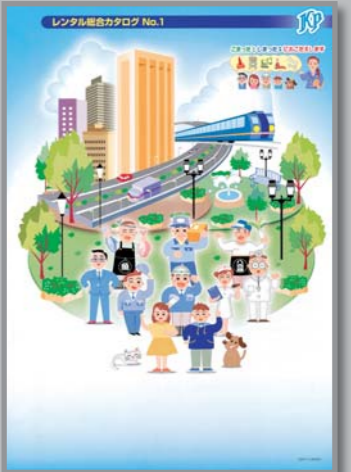

● レンタル品のご案内

B山ゴムマット



↑
歩行者通路
足もとに注意

歩行者マット

全工期無災害を達成しよう!

声かけ合い 基本を守って安全作業

所作業 必ず使おう安全帯

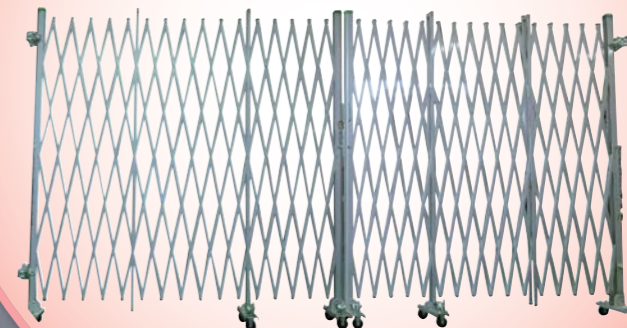

アルミゲート

防音型発電機



投光器



安全鋼板



送風機300φ・クリーナー



防音シート・養生メッシュシート



電線防護管



ブラシキ48



別冊
「レンタル総合カタログ」でご覧
いただけます。
レンタル商品は各営業所によって取扱
アイテムや在庫状況が異なります。
各営業所までお問い合わせ下さい。

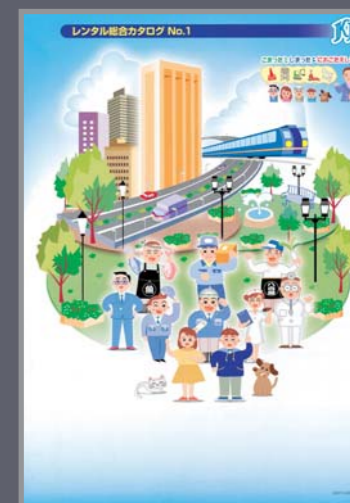

特注品のご案内

特注看板

インクジェット出力による特注看板POP・ポスターや壁面広告などあなたの熱い思いを形にします！



安心・迅速
納得の
仕上がり！

店舗看板から工事現場で使用する看板まで、
どんなデザインでも製作します！

- 自社最新機器で急ぎの納期にも対応いたします!!
- 看板の品質・価格とも納得の出来栄です!!
- 看板の注文リピート率の高さが信頼の証です!!



特注
できます。



カタログに「特注できます」のアイコンがある商品はオリジナルで製作可能です。



安心・迅速
納得の
仕上がり！

横断幕、垂れ幕、懸垂幕のことならお任せください。
小さなものから大きなものまで、
どんなデザインでも製作します！

- 自社最新機器で急ぎの納期にも対応いたします!!
- 横断幕、垂れ幕、懸垂幕の品質・価格とも納得の出来栄です!!
- 横断幕、垂れ幕、懸垂幕のリピート率の高さが信頼の証です!!



メッシュターポリンは素材が網目状になって
いますので風通しが良く、風圧抵抗が少ない
ので強風対策に最適です。

- お店の宣伝や応援旗、スローガンなど様々な用途にご使用いただけます。
- 生地は丈夫な防災ターポリンやメッシュターポリンを使用。
- お客様のイメージに合わせてデザイン製作もいたします。



ミニスタンド

各種デザイン、レイアウト致します

- 開いて置くだけで、簡単に展示できる両面式フロアスタンドです。
- とても軽量なので持ち運びが容易です。

- SIZE: 約300(横)×650(縦)mm
- 材質: PP



各種デザイン、レイアウト致します

特注品 承ります



パイプ付き垂れ幕
吊り下げるためのパイプとひもがついていますので、
すぐにご使用頂けます。

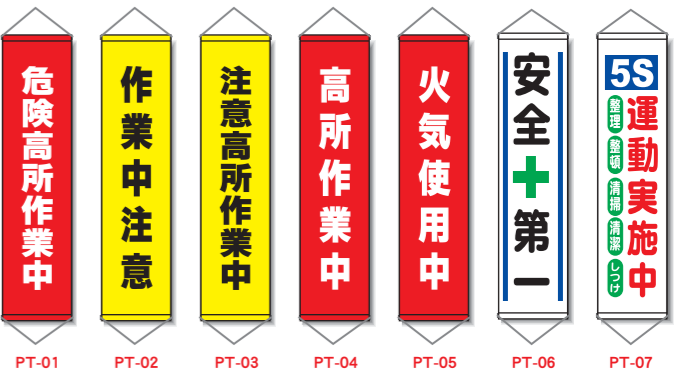

電光標示盤 (サインライト)



GE-52 (関東型 NO-2)
 サイズ: W1,900×H2,410×D1,200mm
 矢印板: 355×1,785mm
 中央板: 670×1,785mm
 745×890mm
 重量: 約123kg



GE-55 (GE-1400)
 サイズ: W1,310×H1,880×D900mm
 矢印板: 160×1,215mm
 中央板: 520×1,215mm
 160×1,215mm
 重量: 約48kg



GE-58 (GE-1000)
 サイズ: W920×H1,790×D920mm
 矢印板: 195×910mm
 中央板: 495×910mm
 205×910mm
 重量: 約45kg



GE-57 (GE-1200)
 サイズ: W1,121×H1,527×D900mm
 矢印板: 195×990mm
 中央板: 490×490mm
 190×990mm
 重量: 約43kg

販売 アクリル板特注製作承ります

発注者・施工者に合わせたアクリル板を製作致しますので、お問い合わせください。(下記は一例です)



サインライトはメッキ架台になります。

LED 電光標示盤



- 高輝度LED使用だから視認性バグン!ハッキリ見えます。
- 文字表示は4文字2段オレンジ色、1段大文字表示も可能です。
- 油圧昇降式だから昇降もラクラク!操作はペダルを足で踏むだけ!
- 下降時はプザーで確認ができるから安心です。
- TAK回転灯付きなので、遠くからでも目立ちます。

LE-09FT 油圧昇降式 (TAK 回転灯付き)
 サイズ: W1,223×H1,870×D1,000



LE-03 昇降式
 サイズ: W1,470×H2,000×D1,200mm
 総重量: 約120kg



LE-07 昇降式 (関東国土省仕様)
 サイズ: W1,830 × H2,303 (3,003) × D1,500



- 高輝度 LED4 文字、オレンジ色表示で視認性を高めています。
- メッセージは背面スイッチにて16種類の組み合わせで表示が可能です。
- 油圧昇降式だから昇降もラクラク!操作はペダルを足で踏むだけ!
- 下降時はプザーで確認ができるから安心です。(オプション仕様)
- 軽トラック搭載型

LE-10FT 油圧昇降式
 サイズ: W1,110×H1,670 (2,320) × D1,000mm



LE-20
 サイズ: W547×H1,900×D1,000

■仕様	
表示文字数	230×260% 縦5文字 オレンジ
画面サイズ	1,350×397×85%
構造	固定・点滅
電源・消費電力	AC100V 95W
総重量	約90kg
パターン数	74/パターン



LE-20

ピクトロボ・内照標識



アンゼンロボ
 ●SIZE: W450×H1700mm



GE-509 サイズ: 300×450mm 重量: 約25kg
GE-213 サイズ: 450×450mm 重量: 約45kg
GE-211 サイズ: 450×450mm 重量: 約45kg
GE-311 サイズ: 600φmm 重量: 約45kg
GE-329 サイズ: 800φmm 重量: 約45kg
GE-406 サイズ: 450×450×600φmm 重量: 約45kg

ソーラー式LED 標示盤



環境にも配慮した太陽充電で省エネの標示盤
 100のメッセージを表示できる!



■仕様	
表示部	縦型3文字表示/表示画面サイズ: 380mm×960mm
表示素子	超高輝度黄色LEDを1,536個使用 ソリッドセミアミ製 輝度: 9,300mcd (代表値) 半値角: 15度/中心波長: 590nm (黄色)
メッセージ	1メッセージ最大3画面の表示が可能 (3文字×3画面) 2画面動作は高輝度表示 (約1秒赤灯→約0.5秒消灯) 3画面動作は高輝度表示 (約0.5秒赤灯→約0.5秒消灯)
電源	ジーエス・ユアサ製 DC12V/100AH
充電器	ジーエス・ユアサ製 DC12V/10A
バッテリー寿命	無負荷で約12日動作可能 (警告灯は除く)
ソーラーパネル	シリコン多結晶素子 (125mm×62.5mm) を36枚 直列に接続して使用 仕様: 最大出力動作電圧 (Vpm): 16.7V 最大出力 (Pm): 35.0W 最大出力動作電流 (IpM): 2.100mA
寸法・重量	昇降機構は信頼性の高い油圧フット式を採用 格納時: 1,200mm×1,100mm×2,302mm (ソーラー上部まで) 上昇時: 1,200mm×1,100mm×2,952mm (ソーラー上部まで) 重量: 250kg
構造	ガルバリウム鉄板ベースの高輝度反射シート貼付 (中央板、#213、#311-F)

LE-14FT 油圧昇降装置

LED 電光標示板は予告無しに仕様変更があります。都度お問い合わせ下さい。

電光標示盤・ピクトロボ・内照標識・LEDガードマン・LED信号機・ビッグラフ・アルミゲート

電光標示盤・ピクトロボ・内照標識・LEDガードマン・LED信号機・ビッグラフ・アルミゲート

LEDガードマン

安全作業の決定版！24時間働きます



従来のledガードマンをパワーアップさせたLEDガードマン

LEDガードマン

- GM-LE
- 最大外形SIZE：W1,300×H1,275×D880mm
- 消費電力：150W以下
- 電源：AC100V～200V
- LED高輝度タイプ：緑・オレンジ・赤
- 表示内容：50種類標準装備
- 重量：約100kg
- ※メーカーにより仕様が異なります。

ソーラー式LED信号機

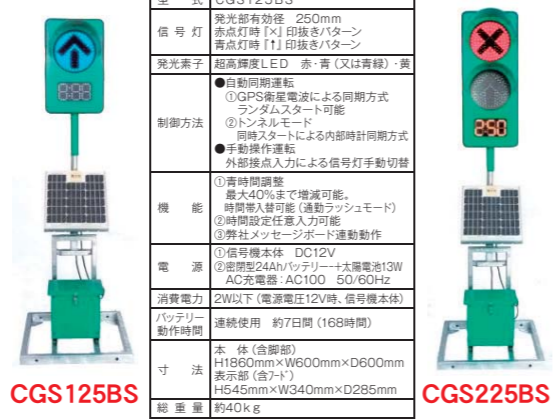

型式	CGS125BS
信号灯	発光部有効径 250mm 赤点灯時「X」印抜きパターン 青点灯時「T」印抜きパターン
発光素子	超高輝度LED 赤・青（又は青緑）・黄
制御方法	●自動同期運転 ①GPS衛星電波による同期方式 ランダムスタート可能 ②トンネルモード 同時スタートによる内部時計同期方式 ●手動操作運転 外部接点入力による信号灯手動切替
機能	①青時間調整 最大40%まで増減可能。 時間遅延可能（通動ラッシュモード） ②時間設定任意入力可能 ③弊社メッセージボード連動動作
電源	①信号機本体 DC12V ②密閉型24Ahバッテリー→太陽電池13W AC充電器：AC100 50/60Hz
消費電力	2W以下（電源電圧12V時、信号機本体）
バッテリー動作時間	連続使用 約7日間（168時間）
寸法	本体（含脚部） H1860mm×W600mm×D600mm 表示部（含7ド） H545mm×W340mm×D285mm
総重量	約40kg

型式	CGS225BS
信号灯	発光部有効径 250mm 赤点灯時「X」印抜きパターン 青点灯時「T」印抜きパターン
発光素子	超高輝度LED 赤・青（又は青緑）・黄
制御方法	●自動同期運転 ①GPS衛星電波による同期方式 ランダムスタート可能 ②トンネルモード 同時スタートによる内部時計同期方式 ●手動操作運転 外部接点入力による信号灯手動切替
機能	①青時間調整 最大40%まで増減可能。 時間遅延可能（通動ラッシュモード） ②時間設定任意入力可能 ③弊社メッセージボード連動動作
電源	①信号機本体 DC12V ②密閉型24Ahバッテリー→太陽電池13W AC充電器：AC100 50/60Hz
消費電力	2W以下（電源電圧12V時、信号機本体）
バッテリー動作時間	連続使用 約7日間（168時間）
寸法	本体（含脚部） H2040mm×W600mm×D600mm 表示部（含7ド） H820mm×W340mm×D285mm
総重量	約50kg

ビックラブ ソーラー式ビックラブ



ビックラブ
B-LOVE
●SIZE：600φ

ソーラー式ビックラブ
SB-LOVE
●SIZE：600φ

オプション



100V用接続ケーブル

電池BOX

LED標示板メッセージ表

LE-07・LE-20メッセージ表

番号	メッセージ	番号	メッセージ	番号	メッセージ	番号	メッセージ
00	点灯	21	交互通行	41	上部作業中	61	とび出し
01	この先	22	対面通行	42	クレーン	62	始まり
02	工事中	23	幅員減少	43	中央線	63	終了
03	作業中	24	車線減少	44	一時停止	64	左右確認
04	50m先	25	車線変更	45	進入禁止	65	工事車両
05	100m先	26	右へ→→→	46	駐車禁止	66	出入口
06	200m先	27	左へ←←←	47	追越禁止	67	信号あり
07	トンネル	28	止まれ	48	立入禁止	68	情報BOX
08	地下鉄工事	29	停止位置	49	右折禁止	69	清掃作業中
09	道路工事中	30	速度落せ	50	左折禁止	70	作業者
10	舗装工事中	31	徐行	51	歩行者通路	71	関係者以外
11	水道工事中	32	最徐行	52	事故	72	路面凍結
12	下水工事中	33	注意	53	ご協力	73	除雪中
13	電気工事中	34	危険	54	願います	74	排雪中
14	電話工事中	35	禁止	55	全面通行止	75	
15	橋梁工事中	36	走行注意	56	車両通行止	76	
16	ガス工事中	37	追突注意	57	迂回	77	
17	落石注意	38	路肩注意	58	仮歩道	78	
18	路肩	39	段差注意	59	工事区間	79	
19	通行止	40	段差あり	60	車両出入口	80	

LE-10メッセージ表

番号	メッセージ	番号	メッセージ
00	固定	1	この先
①	この先	P1	(スクロール)
②	工事中!	通り抜けできません	
③	作業中!	P2	(スクロール)
④	幅員減少	ご迷惑をおかけします	
⑤	片側通行	P3	(スクロール)
⑥	片側交互通行	ご協力をお願いします	
⑦	段差あり	P4	(スクロール)
⑧	車線変更	御協力ありがとうございました	
⑨	通行止!		
⑩	走行注意		
⑪	速度落せ		
⑫	停止線!		
⑬	最徐行!		
⑭	徐行!		
⑮	←←左へ		
⑯	右へ→→		

LE-03メッセージ表

番号	メッセージ	番号	メッセージ	番号	メッセージ	番号	メッセージ
00	点灯	21	路肩	41	走行注意	61	工事区間
01	この先	22	通行止	42	追突注意	62	車両出入口
02	工事中	23	片側通行	43	路肩注意	63	とび出し
03	作業中	24	交互通行	44	段差注意	64	始まり
04	50m先	25	対面通行	45	段差あり	65	終了
05	100m先	26	幅員減少	46	上部作業中	66	災害復旧
06	200m先	27	車線減少	47	クレーン	67	事故
07	300m先	28	車線変更	48	中央線	68	工事車両
08	500m先	29	右へ→→→	49	一時停止	69	出入口
09	1km先	30	左へ←←←	50	進入禁止	70	信号あり
10	トンネル	31	→	51	駐車禁止	71	共同溝
11	地下鉄工事	32	←	52	追越禁止	72	歩行者通路
12	道路工事中	33	止まれ	53	立入禁止	73	通路
13	舗装工事中	34	停止位置	54	右折禁止	74	作業車
14	水道工事中	35	速度落せ	55	左折禁止	75	以外
15	下水工事中	36	徐行	56	ご協力	76	路面凍結
16	電気工事中	37	最徐行	57	願います	77	除雪中
17	電話工事中	38	注意	58	全面通行止	78	低速車
18	橋梁工事中	39	危険	59	迂回	79	渋滞中
19	ガス工事中	40	禁止	60	仮歩道	80	

軽量アルミゲート

- アルミ合金で軽くて丈夫。
- 端に単管クランプが付いているので設置が簡単。
- アルマイト加工により錆びにくい。
- 規格サイズ以外も製作致します。

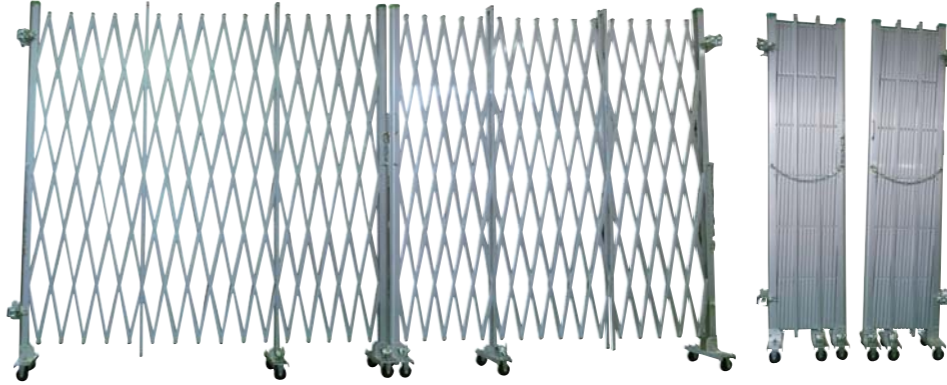

アルミゲート規格サイズ

		幅（両開きタイプ）					
高さ	1200mm						
	1500mm	6000mm (3×3m)	7000mm (3.5×3.5m)	8000mm (4×4m)	9000mm (4.5×4.5m)	10000mm (5×5m)	12000mm (6×6m)
	1800mm						

		幅（片開きタイプ）				
高さ	1200mm					
	1500mm	3000mm	3500mm	4000mm	5000mm	6000mm
	1800mm					



キャスト一部
アルミゲートにはキャストが標準装備。耐久性が高く、長期使用も可能、交換も可能です。



単管でも固定できます
アルミゲートはたくさん現場で実績があり人気の高い単管クランプを装備しております。お客様で単管を設置していただけたらすぐにゲートの設置が可能です。アルミゲートの上部を樹脂で保護しておりますので、過酷な条件下でも老朽が防げます。

ストロングアルミゲート

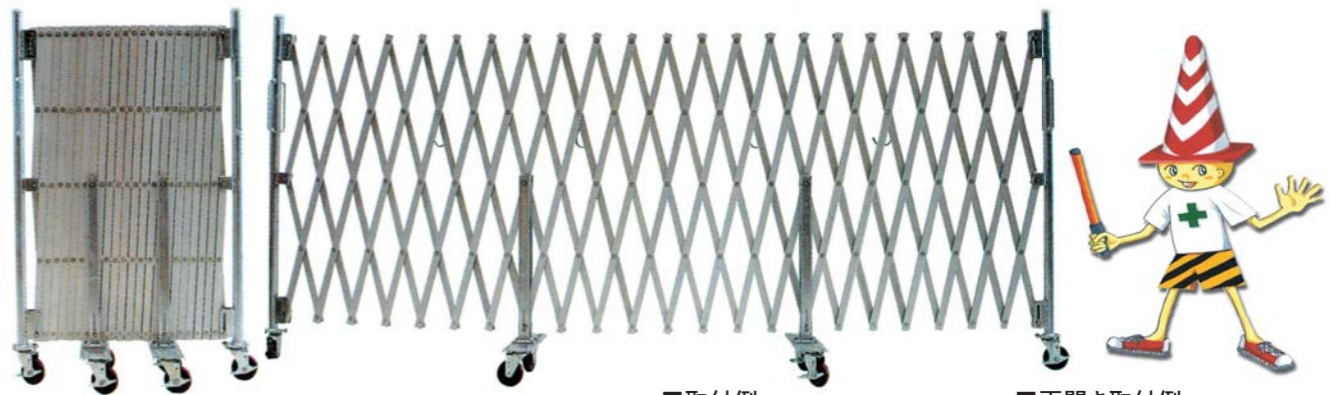

		幅（片開きタイプ）				
高さ	2000mm					
	1300mm	4500mm	6000mm			
		3000mm	4500mm	6000mm	8000mm	

■取付例



■両開き取付例



電光標示盤・ピクトロポ・内照標識・LEDガードマン・LED信号機・ビックラブ・アルミゲート

電光標示盤・ピクトロポ・内照標識・LEDガードマン・LED信号機・ビックラブ・アルミゲート

看板・垂れ幕・横断幕

看板・垂れ幕・横断幕



KOK-1 (M型)

●各都道府県・市区町村マーク入の製作が可能です。

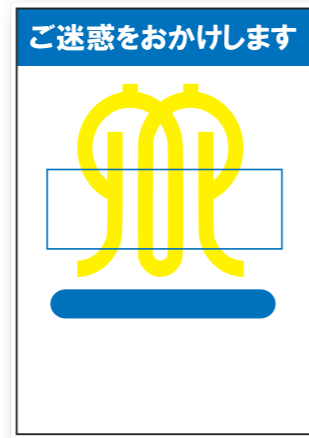

例) 神奈川県型県章入



例) 「ご協力」仕様

各種デザイン、レイアウト致します



- S I Z E
- 1100*1400 ●700*1100
 - 800*1200 ●900*1200
 - 800*900

白高輝度は2種類から選択可能。

～エプリー～

抜群の超反射プリズム輝度と耐久性、表面高度を増すことにより長期工事でも安心してお使いいただけます。

～P2～

「プリズム輝度で安価なものを」をテーマに開発したシートです。価格・輝度・耐久性 三拍子揃った安定したグレードです。

～普通反射～

一般的な封入反射シートです。反射シートの中でもお手ごろ価格。夜間の認識度も確保可能です。

～無反射～

工事件名・施工・発注等を正確に伝えるための標準グレードです

デザイン標示板

●鉄板のみの場合 5枚/1梱包 (鉄枠2本使用枠バサミ) ●鉄枠付 2台/1梱包

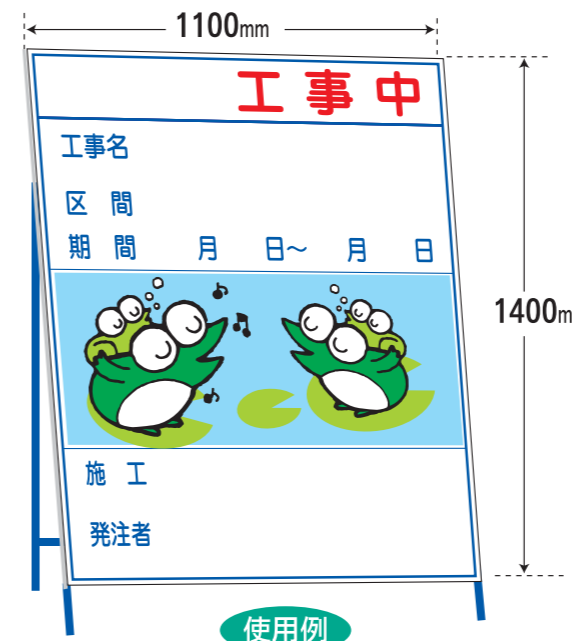

使用例

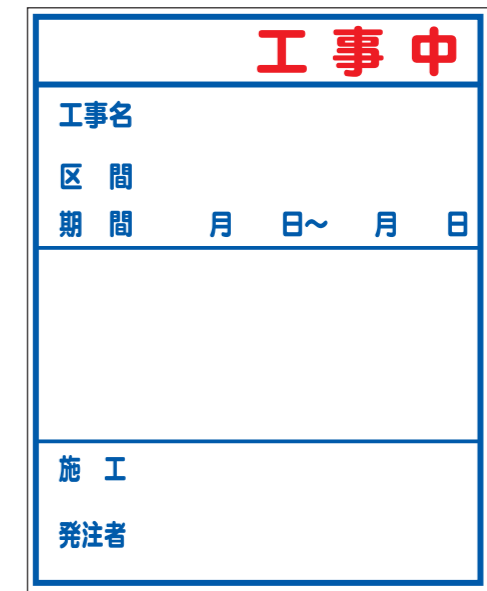

- BB-3 無反射 スチール
BB-3A 全面反射
- SIZE: 1100×1400mm

デザイン標示板用イラストシール [H450×W900mm]



BBI-1 BBI-2 BBI-4 BBI-5 BBI-6
BBI-10 BBI-12 BBI-13 BBI-15 (ユリ) BBI-16
BBI-23 (コスモス) BBI-24 (ぼたん) BBI-25 (チューリップ) BBI-26 (ひまわり) BBI-27 (すみれ)
BBI-28 BBI-29 BBI-30 BBI-31 BBI-32 (ガーベラ)
BBI-33 BBI-34 BBI-35 BBI-36 BBI-37
BBI-38 BBI-39 BBI-40 BBI-41 BBI-42

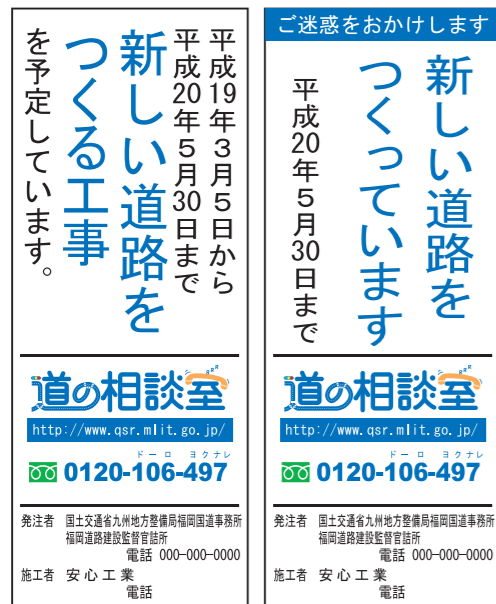

(工事情報看板の例)

(工事説明看板の例)

工事情報看板

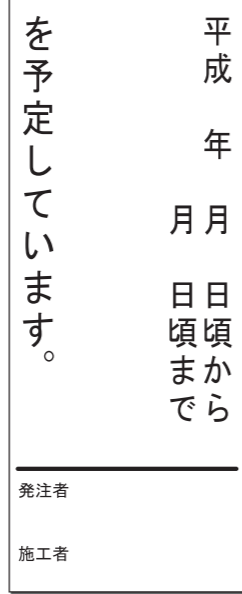

KOK-2
●SIZE: 550×1400mm

工事説明看板

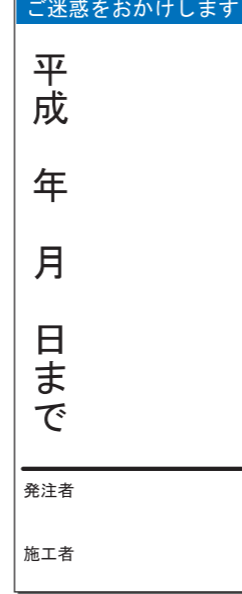

KOK-3
●SIZE: 550×1400mm

各種デザイン、レイアウト致します

TC看板(反射式) [W550×H1400mm]

●鉄板のみの場合 15枚/1梱包 ●鉄枠付 4台/1梱包



TC-1A (板のみ) / TC-1AW (枠付) 全面反射
 TC-2A (板のみ) / TC-2AW (枠付) 全面反射
 TC-3A (板のみ) / TC-3AW (枠付) 全面反射
 TC-4A (板のみ) / TC-4AW (枠付) 全面反射
 TC-5A (板のみ) / TC-5AW (枠付) 全面反射
 TC-6A (板のみ) / TC-6AW (枠付) 全面反射
 TC-7A (板のみ) / TC-7AW (枠付) 全面反射



TC-10A (板のみ) / TC-10AW (枠付) 全面反射
 TC-11A (板のみ) / TC-11AW (枠付) 全面反射
 TC-12A (板のみ) / TC-12AW (枠付) 全面反射
 TC-13A (板のみ) / TC-13AW (枠付) 全面反射
 TC-17A (板のみ) / TC-17AW (枠付) 全面反射
 TC-18A (板のみ) / TC-18AW (枠付) 全面反射
 TC-19A (板のみ) / TC-19AW (枠付) 全面反射



TC-25A (板のみ) / TC-25AW (枠付) 全面反射
 TC-26A (板のみ) / TC-26AW (枠付) 全面反射
 TC-28A (板のみ) / TC-28AW (枠付) 全面反射
 TC-30A (板のみ) / TC-30AW (枠付) 全面反射
 TC-32A (板のみ) / TC-32AW (枠付) 全面反射
 TC-33A (板のみ) / TC-33AW (枠付) 全面反射
 TC-34A (板のみ) / TC-34AW (枠付) 全面反射



TC-35A (板のみ) / TC-35AW (枠付) 全面反射
 TC-38A (板のみ) / TC-38AW (枠付) 全面反射
 TC-40A (板のみ) / TC-40AW (枠付) 全面反射
 TC-58A (板のみ) / TC-58AW (枠付) 全面反射
 TC-64A (板のみ) / TC-64AW (枠付) 全面反射
 TC-65A (板のみ) / TC-65AW (枠付) 全面反射

デザイン工事看板用シール [W450×H450mm]

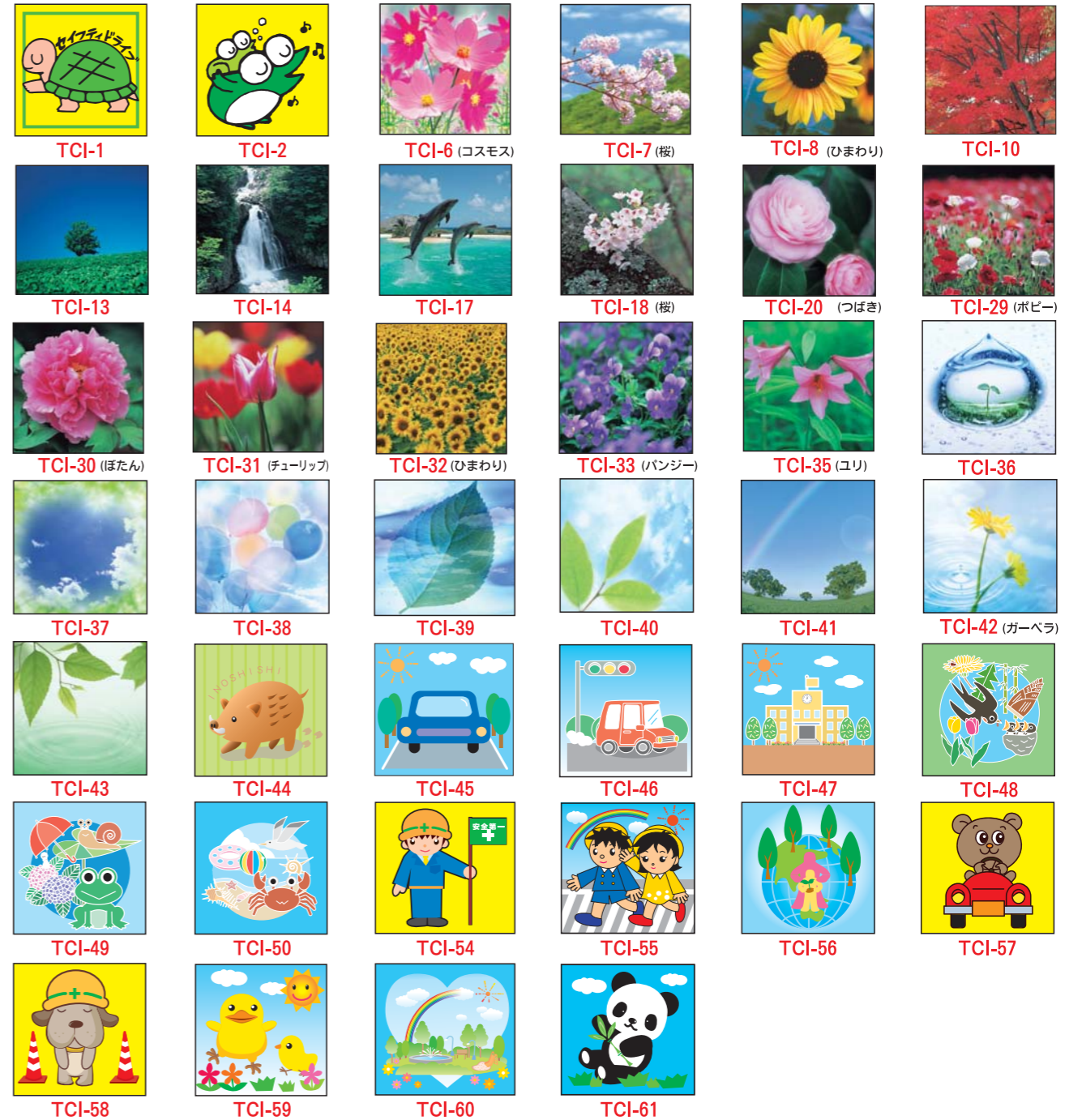

白色看板

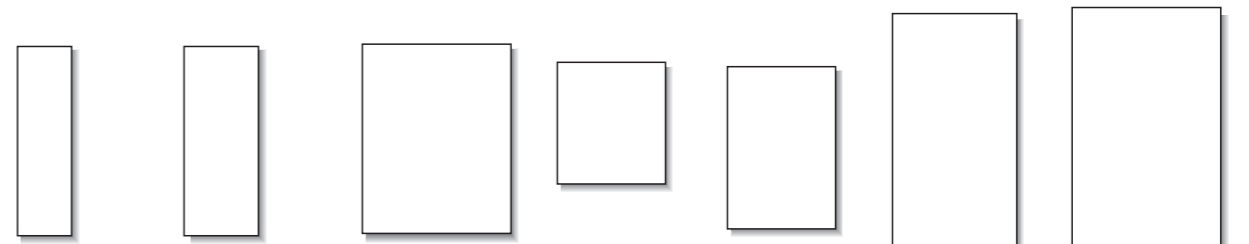

●SIZE : 280×1400mm
 W-7 (板のみ) / W-7W (枠付) 無反射 スチール
 ●SIZE : 550×1400mm
 W-1 (板のみ) / W-1W (枠付) 無反射 スチール
 ●SIZE : 1100×1400mm
 W-2 (板のみ) / W-2W (枠付) 無反射 スチール
 ●SIZE : 800×900mm
 W-3 (板のみ) / W-3W (枠付) 無反射 スチール
 ●SIZE : 800×1200mm
 W-4 (板のみ) / W-4W (枠付) 無反射 スチール
 ●SIZE : 915×1830mm
 W-5 (板のみ) / W-5W (枠付) 無反射 スチール
 ●SIZE : 1100×1870mm
 W-6 (板のみ) / W-6W (枠付) 無反射 スチール
 ●梱包数 : 4台
 ●梱包数 : 4台
 ●梱包数 : 2台
 ●梱包数 : 4台
 ●梱包数 : 2台
 ●梱包数 : 2台
 ●梱包数 : 2台

看板・垂れ幕・横断幕

看板・垂れ幕・横断幕

路上工事看板 [W550×H1400mm]

●鉄板のみの場合 15枚/1梱包 ●鉄枠付 4台/1梱包



A-1(A)/A-1W(枠付) 無反射 スチール A-2(A)/A-2W(枠付) 無反射 スチール A-3(A)/A-3W(枠付) 無反射 スチール A-4(A)/A-4W(枠付) 無反射 スチール A-5(A)/A-5W(枠付) 無反射 スチール A-95(A)/A-95W(枠付) 無反射 スチール A-6(A)/A-6W(枠付) 無反射 スチール A-96(A)/A-96W(枠付) 無反射 スチール A-1A(A)/A-1AW(枠付) 全面反射 A-2A(A)/A-2AW(枠付) 全面反射 A-3A(A)/A-3AW(枠付) 全面反射 A-4A(A)/A-4AW(枠付) 全面反射 A-5A(A)/A-5AW(枠付) 全面反射 A-95A(A)/A-95AW(枠付) 全面反射 A-6A(A)/A-6AW(枠付) 全面反射 A-96A(A)/A-96AW(枠付) 全面反射



A-7(A)/A-7W(枠付) 無反射 スチール A-8(A)/A-8W(枠付) 無反射 スチール A-9(A)/A-9W(枠付) 無反射 スチール A-10(A)/A-10W(枠付) 無反射 スチール B-11(B)/B-11W(枠付) 無反射 スチール A-12(A)/A-12W(枠付) 無反射 スチール A-13(A)/A-13W(枠付) 無反射 スチール A-14(A)/A-14W(枠付) 無反射 スチール A-7A(A)/A-7AW(枠付) 全面反射 A-8A(A)/A-8AW(枠付) 全面反射 A-9A(A)/A-9AW(枠付) 全面反射 A-10A(A)/A-10AW(枠付) 全面反射 B-11A(B)/B-11AW(枠付) 全面反射 A-12A(A)/A-12AW(枠付) 全面反射 A-13A(A)/A-13AW(枠付) 全面反射 A-14A(A)/A-14AW(枠付) 全面反射



A-15(A)/A-15W(枠付) 無反射 スチール A-16(A)/A-16W(枠付) 無反射 スチール A-17(A)/A-17W(枠付) 無反射 スチール A-18(A)/A-18W(枠付) 無反射 スチール A-19(A)/A-19W(枠付) 無反射 スチール A-24(A)/A-24W(枠付) 無反射 スチール A-25(A)/A-25W(枠付) 無反射 スチール A-26(A)/A-26W(枠付) 無反射 スチール A-15A(A)/A-15AW(枠付) 全面反射 A-16A(A)/A-16AW(枠付) 全面反射 A-17A(A)/A-17AW(枠付) 全面反射 A-18A(A)/A-18AW(枠付) 全面反射 A-19A(A)/A-19AW(枠付) 全面反射 A-24A(A)/A-24AW(枠付) 全面反射 A-25A(A)/A-25AW(枠付) 全面反射 A-26A(A)/A-26AW(枠付) 全面反射



A-27(A)/A-27W(枠付) 無反射 スチール A-28(A)/A-28W(枠付) 無反射 スチール A-29(A)/A-29W(枠付) 無反射 スチール A-30(A)/A-30W(枠付) 無反射 スチール A-32(A)/A-32W(枠付) 無反射 スチール A-33(A)/A-33W(枠付) 無反射 スチール A-34(A)/A-34W(枠付) 無反射 スチール A-35(A)/A-35W(枠付) 無反射 スチール A-27A(A)/A-27AW(枠付) 全面反射 A-28A(A)/A-28AW(枠付) 全面反射 A-29A(A)/A-29AW(枠付) 全面反射 A-30A(A)/A-30AW(枠付) 全面反射 A-32A(A)/A-32AW(枠付) 全面反射 A-33A(A)/A-33AW(枠付) 全面反射 A-34A(A)/A-34AW(枠付) 全面反射 A-35A(A)/A-35AW(枠付) 全面反射

路上工事看板 [W550×H1400mm]

●鉄板のみの場合 15枚/1梱包 ●鉄枠付 4台/1梱包



A-36(A)/A-36W(枠付) 無反射 スチール A-37(A)/A-37W(枠付) 無反射 スチール A-38(A)/A-38W(枠付) 無反射 スチール A-39(A)/A-39W(枠付) 無反射 スチール A-40(A)/A-40W(枠付) 無反射 スチール A-400(A)/A-400W(枠付) 無反射 スチール A-42(A)/A-42W(枠付) 無反射 スチール A-49(A)/A-49W(枠付) 無反射 スチール A-36A(A)/A-36AW(枠付) 全面反射 A-37A(A)/A-37AW(枠付) 全面反射 A-38A(A)/A-38AW(枠付) 全面反射 A-39A(A)/A-39AW(枠付) 全面反射 A-40A(A)/A-40AW(枠付) 全面反射 A-400A(A)/A-400AW(枠付) 全面反射 A-42A(A)/A-42AW(枠付) 全面反射 A-49A(A)/A-49AW(枠付) 全面反射



A-55(A)/A-55W(枠付) 無反射 スチール A-56(A)/A-56W(枠付) 無反射 スチール A-57(A)/A-57W(枠付) 無反射 スチール A-58(A)/A-58W(枠付) 無反射 スチール A-64(A)/A-64W(枠付) 無反射 スチール A-65(A)/A-65W(枠付) 無反射 スチール A-67(A)/A-67W(枠付) 無反射 スチール A-74(A)/A-74W(枠付) 無反射 スチール A-55A(A)/A-55AW(枠付) 全面反射 A-56A(A)/A-56AW(枠付) 全面反射 A-57A(A)/A-57AW(枠付) 全面反射 A-58A(A)/A-58AW(枠付) 全面反射 A-64A(A)/A-64AW(枠付) 全面反射 A-65A(A)/A-65AW(枠付) 全面反射 A-67A(A)/A-67AW(枠付) 全面反射 A-74A(A)/A-74AW(枠付) 全面反射



A-76(A)/A-76W(枠付) 無反射 スチール A-77(A)/A-77W(枠付) 無反射 スチール A-87A(A)/A-87AW(枠付) 全面反射 A-88A(A)/A-88AW(枠付) 全面反射 A-91(A)/A-91W(枠付) 無反射 スチール A-92(A)/A-92W(枠付) 無反射 スチール A-93(A)/A-93W(枠付) 無反射 スチール A-94(A)/A-94W(枠付) 無反射 スチール A-76A(A)/A-76AW(枠付) 全面反射 A-77A(A)/A-77AW(枠付) 全面反射 A-91A(A)/A-91AW(枠付) 全面反射 A-92A(A)/A-92AW(枠付) 全面反射 A-93A(A)/A-93AW(枠付) 全面反射 A-94A(A)/A-94AW(枠付) 全面反射

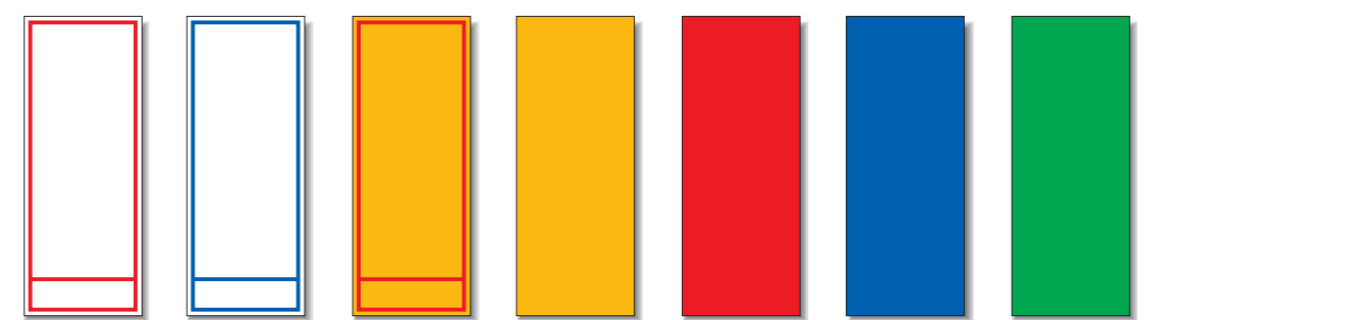

W-R(A)/W-RW(枠付) 無反射 スチール W-B(A)/W-BW(枠付) 無反射 スチール Y-R(A)/Y-RW(枠付) 無反射 スチール Y-1(A)/Y-1W(枠付) 無反射 スチール R-1(A)/R-1W(枠付) 無反射 スチール V-1(A)/V-1W(枠付) 無反射 スチール G-1(A)/G-1W(枠付) 無反射 スチール W-RA(A)/W-RAW(枠付) 全面反射 W-BA(A)/W-BAW(枠付) 全面反射 Y-RA(A)/Y-RAW(枠付) 全面反射 Y-1A(A)/Y-1AW(枠付) 全面反射 R-1A(A)/R-1AW(枠付) 全面反射 V-1A(A)/V-1AW(枠付) 全面反射 G-1A(A)/G-1AW(枠付) 全面反射

看板・垂れ幕・横断幕

看板・垂れ幕・横断幕

工事標示板 [W1100×H1400mm]

●鉄板のみの場合 5枚/1梱包 (鉄棒2本使用枠ハサミ) ●鉄棒付 2台/1梱包



使用例

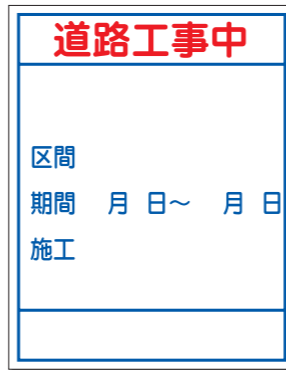

●SIZE : 1100×1400mm
B-1 (板のみ) / **B-1W** (棒付)
 無反射 スチール
B-1A (板のみ) / **B-1AW** (棒付)
 全面反射
 ●梱包数 : 2台

工事標示板

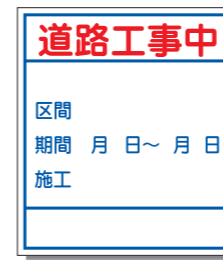

●SIZE : 800×900mm
A-21 (板のみ) / **A-21W** (棒付)
 無反射 スチール
A-21A (板のみ) / **A-21AW** (棒付)
 全面反射
 ●梱包数 : 4台

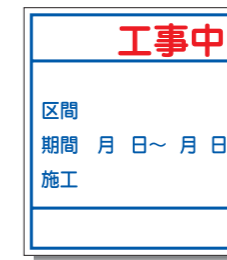

●SIZE : 800×900mm
A-22 (板のみ) / **A-22W** (棒付)
 無反射 スチール
A-22A (板のみ) / **A-22AW** (棒付)
 全面反射
 ●梱包数 : 4台



●SIZE : 800×1200mm
B-43 (板のみ) / **B-43W** (棒付)
 無反射 スチール
B-43A (板のみ) / **B-43AW** (棒付)
 全面反射
 ●梱包数 : 2台

看板・垂れ幕・横断幕

看板・垂れ幕・横断幕

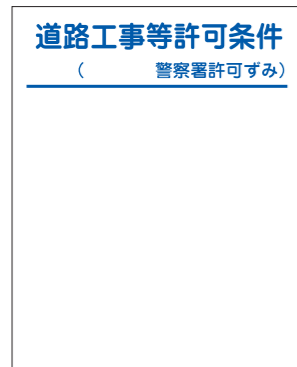

●SIZE : 1100×1400mm
B-2 (板のみ) / **B-2W** (棒付)
 無反射 スチール
B-2A (板のみ) / **B-2AW** (棒付)
 全面反射
 ●梱包数 : 2台



●SIZE : 1100×1400mm
B-3 (板のみ) / **B-3W** (棒付)
 無反射 スチール
B-3A (板のみ) / **B-3AW** (棒付)
 全面反射
 ●梱包数 : 2台

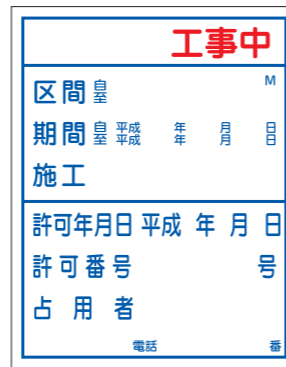

●SIZE : 1100×1400mm
B-4 (板のみ) / **B-4W** (棒付)
 無反射 スチール
B-4A (板のみ) / **B-4AW** (棒付)
 全面反射
 ●梱包数 : 2台



●SIZE : 1100×1870mm
B-8 (板のみ) / **B-8W** (棒付)
 無反射 スチール
B-8A (板のみ) / **B-8AW** (棒付)
 全面反射
 ●梱包数 : 2台



●SIZE : 1100×1870mm
B-82 (板のみ) / **B-82W** (棒付)
 無反射 スチール
B-82A (板のみ) / **B-82AW** (棒付)
 全面反射
 ●梱包数 : 2台

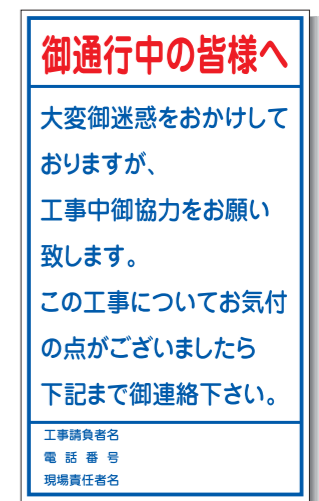

●SIZE : 1100×1870mm
B-18 (板のみ) / **B-18W** (棒付)
 無反射 スチール
B-18A (板のみ) / **B-18AW** (棒付)
 全面反射
 ●梱包数 : 2台

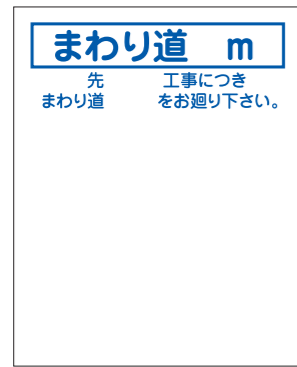

●SIZE : 1100×1400mm
B-6 (板のみ) / **B-6W** (棒付)
 無反射 スチール
B-6A (板のみ) / **B-6AW** (棒付)
 全面反射
 ●梱包数 : 2台



●SIZE : 1100×1400mm
B-16 (板のみ) / **B-16W** (棒付)
 無反射 スチール
B-16A (板のみ) / **B-16AW** (棒付)
 全面反射
 ●梱包数 : 2台

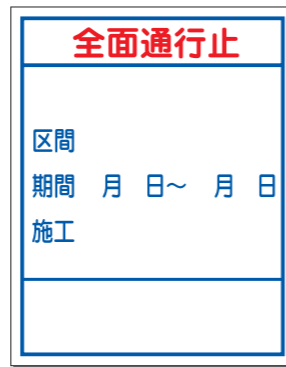

●SIZE : 1100×1400mm
B-17 (板のみ) / **B-17W** (棒付)
 無反射 スチール
B-17A (板のみ) / **B-17AW** (棒付)
 全面反射
 ●梱包数 : 2台

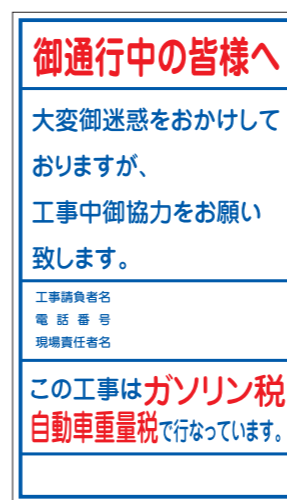

●SIZE : 1100×1870mm
B-182 (板のみ) / **B-182W** (棒付)
 無反射 スチール
B-182A (板のみ) / **B-182AW** (棒付)
 全面反射
 ●梱包数 : 2台

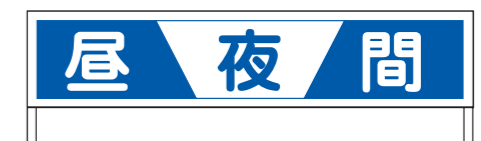

●SIZE : 250×1100mm
B-5II (板のみ) / **B-5IIW** (棒付)
 無反射 スチール

プリズム反射看板

群馬県仕様は P28~

蛍光プリズム反射看板・蛍光反射看板 [550×1400mm]

●梱包数：鉄板のみの場合 15枚/鉄枠付 4枚

KEN-36P (板のみ) KEN-36PW (枠付)	KEN-360P (板のみ) KEN-360PW (枠付)	KEN-11P (板のみ) KEN-11PW (枠付)	KEN-30P (板のみ) KEN-30PW (枠付)	KEN-31P (板のみ) KEN-31PW (枠付)	KEN-32P (板のみ) KEN-32PW (枠付)	KEN-33P (板のみ) KEN-33PW (枠付)	KEN-34P (板のみ) KEN-34PW (枠付)	KEN-340P (板のみ) KEN-340PW (枠付)
KEN-36P2 (板のみ) KEN-36P2W (枠付)	KEN-360P2 (板のみ) KEN-360P2W (枠付)	KEN-11P2 (板のみ) KEN-11P2W (枠付)	KEN-30P2 (板のみ) KEN-30P2W (枠付)	KEN-31P2 (板のみ) KEN-31P2W (枠付)	KEN-32P2 (板のみ) KEN-32P2W (枠付)	KEN-33P2 (板のみ) KEN-33P2W (枠付)	KEN-34P2 (板のみ) KEN-34P2W (枠付)	KEN-340P2 (板のみ) KEN-340P2W (枠付)
KEN-35P (板のみ) KEN-35PW (枠付)	KEN-37P (板のみ) KEN-37PW (枠付)	KEN-38P (板のみ) KEN-38PW (枠付)	KEN-39P (板のみ) KEN-39PW (枠付)	KEN-40P (板のみ) KEN-40PW (枠付)	KEN-41P (板のみ) KEN-41PW (枠付)	KEN-42P (板のみ) KEN-42PW (枠付)	KEN-43P (板のみ) KEN-43PW (枠付)	KEN-44P (板のみ) KEN-44PW (枠付)
KEN-35P2 (板のみ) KEN-35P2W (枠付)	KEN-37P2 (板のみ) KEN-37P2W (枠付)	KEN-38P2 (板のみ) KEN-38P2W (枠付)	KEN-39P2 (板のみ) KEN-39P2W (枠付)	KEN-40P2 (板のみ) KEN-40P2W (枠付)	KEN-41P2 (板のみ) KEN-41P2W (枠付)	KEN-42P2 (板のみ) KEN-42P2W (枠付)	KEN-43P2 (板のみ) KEN-43P2W (枠付)	KEN-44P2 (板のみ) KEN-44P2W (枠付)
KEN-45P (板のみ) KEN-45PW (枠付)	KEN-46P (板のみ) KEN-46PW (枠付)	KEN-47P (板のみ) KEN-47PW (枠付)	KEN-50P (板のみ) KEN-50PW (枠付)	KEN-51P (板のみ) KEN-51PW (枠付)	KEN-52P (板のみ) KEN-52PW (枠付)	KEN-53P (板のみ) KEN-53PW (枠付)	KEN-54P (板のみ) KEN-54PW (枠付)	KEN-55P (板のみ) KEN-55PW (枠付)
KEN-45P2 (板のみ) KEN-45P2W (枠付)	KEN-46P2 (板のみ) KEN-46P2W (枠付)	KEN-47P2 (板のみ) KEN-47P2W (枠付)	KEN-50P2 (板のみ) KEN-50P2W (枠付)	KEN-51P2 (板のみ) KEN-51P2W (枠付)	KEN-52P2 (板のみ) KEN-52P2W (枠付)	KEN-53P2 (板のみ) KEN-53P2W (枠付)	KEN-54P2 (板のみ) KEN-54P2W (枠付)	KEN-55P2 (板のみ) KEN-55P2W (枠付)
KEN-56P (板のみ) KEN-56PW (枠付)	KEN-57P (板のみ) KEN-57PW (枠付)	KEN-58P (板のみ) KEN-58PW (枠付)	KEN-60P (板のみ) KEN-60PW (枠付)	KEN-61P (板のみ) KEN-61PW (枠付)	KEN-62P (板のみ) KEN-62PW (枠付)	KEN-63P (板のみ) KEN-63PW (枠付)	KEN-64P (板のみ) KEN-64PW (枠付)	KEN-65P (板のみ) KEN-65PW (枠付)
KEN-56P2 (板のみ) KEN-56P2W (枠付)	KEN-57P2 (板のみ) KEN-57P2W (枠付)	KEN-58P2 (板のみ) KEN-58P2W (枠付)	KEN-60P2 (板のみ) KEN-60P2W (枠付)	KEN-61P2 (板のみ) KEN-61P2W (枠付)	KEN-62P2 (板のみ) KEN-62P2W (枠付)	KEN-63P2 (板のみ) KEN-63P2W (枠付)	KEN-64P2 (板のみ) KEN-64P2W (枠付)	KEN-65P2 (板のみ) KEN-65P2W (枠付)

LY-36B (板のみ) LY-36BW (枠付)	LY-360B (板のみ) LY-360BW (枠付)	LY-11B (板のみ) LY-11BW (枠付)	LY-30B (板のみ) LY-30BW (枠付)	LY-31B (板のみ) LY-31BW (枠付)	LY-32B (板のみ) LY-32BW (枠付)	LY-33B (板のみ) LY-33BW (枠付)	LY-34B (板のみ) LY-34BW (枠付)
LY-36P (板のみ) LY-36PW (枠付)	LY-360P (板のみ) LY-360PW (枠付)	LY-11P (板のみ) LY-11PW (枠付)	LY-30P (板のみ) LY-30PW (枠付)	LY-31P (板のみ) LY-31PW (枠付)	LY-32P (板のみ) LY-32PW (枠付)	LY-33P (板のみ) LY-33PW (枠付)	LY-34P (板のみ) LY-34PW (枠付)
LY-340B (板のみ) LY-340BW (枠付)	LY-35B (板のみ) LY-35BW (枠付)	LY-37B (板のみ) LY-37BW (枠付)	LY-38B (板のみ) LY-38BW (枠付)	LY-39B (板のみ) LY-39BW (枠付)	LY-40B (板のみ) LY-40BW (枠付)	LY-41B (板のみ) LY-41BW (枠付)	LY-42B (板のみ) LY-42BW (枠付)
LY-340P (板のみ) LY-340PW (枠付)	LY-35P (板のみ) LY-35PW (枠付)	LY-37P (板のみ) LY-37PW (枠付)	LY-38P (板のみ) LY-38PW (枠付)	LY-39P (板のみ) LY-39PW (枠付)	LY-40P (板のみ) LY-40PW (枠付)	LY-41P (板のみ) LY-41PW (枠付)	LY-42P (板のみ) LY-42PW (枠付)
LY-43B (板のみ) LY-43BW (枠付)	LY-44B (板のみ) LY-44BW (枠付)	LY-45B (板のみ) LY-45BW (枠付)	LY-46B (板のみ) LY-46BW (枠付)	LY-47B (板のみ) LY-47BW (枠付)	LY-50B (板のみ) LY-50BW (枠付)	LY-51B (板のみ) LY-51BW (枠付)	LY-52B (板のみ) LY-52BW (枠付)
LY-43P (板のみ) LY-43PW (枠付)	LY-44P (板のみ) LY-44PW (枠付)	LY-45P (板のみ) LY-45PW (枠付)	LY-46P (板のみ) LY-46PW (枠付)	LY-47P (板のみ) LY-47PW (枠付)	LY-50P (板のみ) LY-50PW (枠付)	LY-51P (板のみ) LY-51PW (枠付)	LY-52P (板のみ) LY-52PW (枠付)
LY-53B (板のみ) LY-53BW (枠付)	LY-54B (板のみ) LY-54BW (枠付)	LY-55B (板のみ) LY-55BW (枠付)	LY-56B (板のみ) LY-56BW (枠付)	LY-57B (板のみ) LY-57BW (枠付)	LY-58B (板のみ) LY-58BW (枠付)	LY-1 (板のみ) LY-1P (枠付)	LY-2 (板のみ) LY-2P (枠付)
LY-53P (板のみ) LY-53PW (枠付)	LY-54P (板のみ) LY-54PW (枠付)	LY-55P (板のみ) LY-55PW (枠付)	LY-56P (板のみ) LY-56PW (枠付)	LY-57P (板のみ) LY-57PW (枠付)	LY-58P (板のみ) LY-58PW (枠付)	●SIZE : 550×1400mm	●SIZE : 1100×1400mm

看板・垂れ幕・横断幕

看板・垂れ幕・横断幕

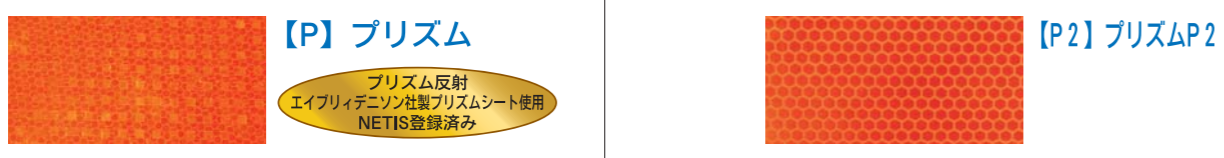

プリズム、P2高輝度シート拡大図

プリズム反射看板 プリズム蛍光黄看板 カラー反射看板 [W1100×H1400mm]

●SIZE : 280×1400mm KEN-WPH (板のみ) KEN-WPHW (枠付)	●SIZE : 550×1400mm KEN-WP (板のみ) KEN-WPW (枠付)	●SIZE : 1100×1400mm KEN-OWP (板のみ) KEN-OWPW (枠付)	●SIZE : 1100×1400mm 550×1400mm プリズム蛍光黄色反射	●SIZE : 1100×1400mm W-2A (板のみ) W-2AW (枠付)
				●SIZE : 1100×1400mm Y-2A (板のみ) Y-2AW (枠付)
				●SIZE : 1100×1400mm R-2A (板のみ) R-2AW (枠付)
				●SIZE : 1100×1400mm G-2A (板のみ) G-2AW (枠付)
				●SIZE : 1100×1400mm V-2A (板のみ) V-2AW (枠付)

プリズム反射標示看板 [W550×H1400mm]

●梱包数：鉄板のみの場合 15枚／鉄枠付 4台



KEN-WP2 板のみ
KEN-WP2W 枠付
KEN-10WP2 板のみ
KEN-10WP2W 枠付
KEN-11WP2 板のみ
KEN-11WP2W 枠付
KEN-30WP2 板のみ
KEN-30WP2W 枠付
KEN-31WP2 板のみ
KEN-31WP2W 枠付
KEN-32WP2 板のみ
KEN-32WP2W 枠付



KEN-33WP2 板のみ
KEN-33WP2W 枠付
KEN-34WP2 板のみ
KEN-34WP2W 枠付
KEN-340WP2 板のみ
KEN-340WP2W 枠付
KEN-35WP2 板のみ
KEN-35WP2W 枠付
KEN-36WP2 板のみ
KEN-36WP2W 枠付
KEN-41WP2 板のみ
KEN-41WP2W 枠付

反射スリム看板 [W280×H1400mm]

●梱包数：鉄板のみの場合 20枚／鉄枠付 4台



HA-1A
HA-2A
HA-4A
HA-5A
HA-6A
HA-7A
HA-10A
HA-11A



HA-12A
HA-18A
HA-19A
HA-28A
HA-30A
HA-38A
HA-40A
HA-41A

イラスト看板 [550×1400mm]

●梱包数：鉄板のみの場合 15枚／鉄枠付 4台



KK-1 無反射
KK-1A 普通反射
KK-2 無反射
KK-2A 普通反射
KK-3 無反射
KK-3A 普通反射
KK-4 無反射
KK-4A 普通反射
KK-5 無反射
KK-5A 普通反射

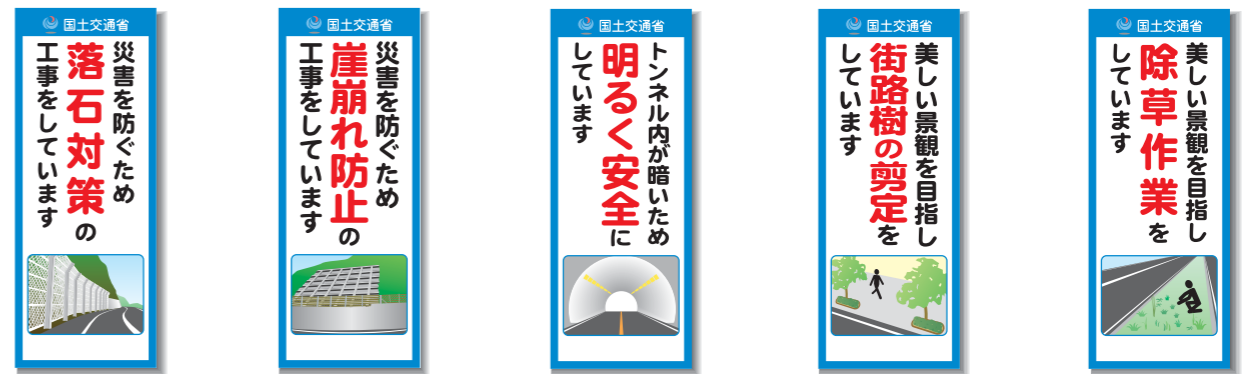

KK-6 無反射
KK-6A 普通反射
KK-7 無反射
KK-7A 普通反射
KK-8 無反射
KK-8A 普通反射
KK-9 無反射
KK-9A 普通反射
KK-10 無反射
KK-10A 普通反射

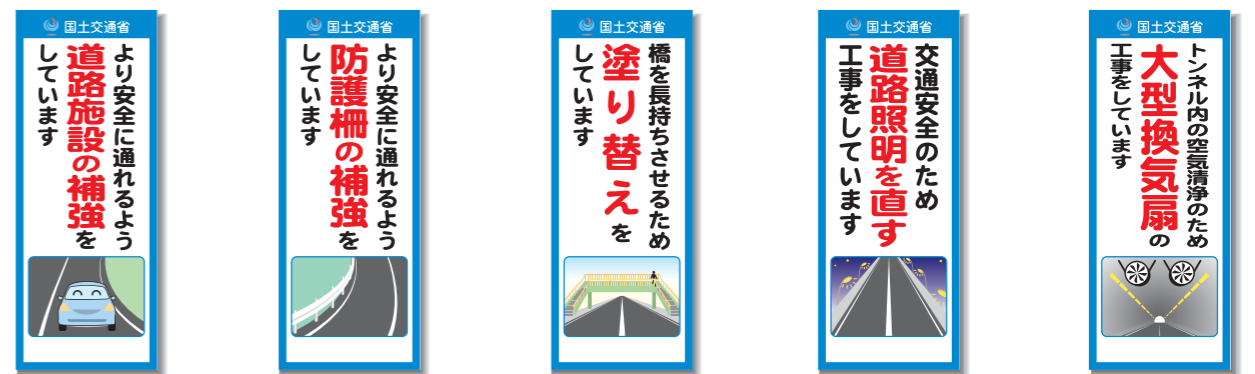

KK-11 無反射
KK-11A 普通反射
KK-12 無反射
KK-12A 普通反射
KK-13 無反射
KK-13A 普通反射
KK-14 無反射
KK-14A 普通反射
KK-15 無反射
KK-15A 普通反射



KK-16 無反射
KK-16A 普通反射
KK-17 無反射
KK-17A 普通反射
KK-18 無反射
KK-18A 普通反射
KK-19 無反射
KK-19A 普通反射
KK-20 無反射
KK-20A 普通反射

看板・垂れ幕・横断幕

看板・垂れ幕・横断幕

群馬県様式 工事看板

プリズム反射看板 300×1200・800×1200・1100×1400



群馬県タイプ 建設一体型標識

建設業の許可票 (Form with fields for contractor name, address, and dates)

看板君 (看板ガード) 300×1200用



看板用マグネット



群馬県登録票 道路使用許可標示板

道路使用許可標示板 (Form with fields for project name, dates, and applicant info)

看板ベツト



木心 (間伐材使用木製枠)

従来の鉄製枠に取り付ける事により、より美しく、より安全性を備えた看板に変身いたします。

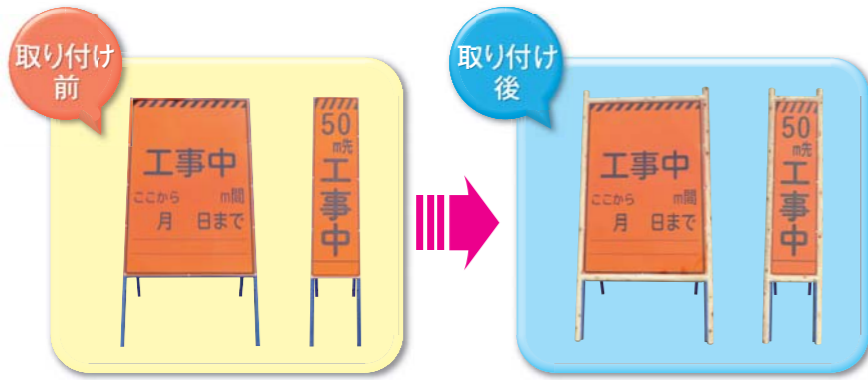

●300×1200mm用
●800×1200mm用

※各種サイズ取り揃えております。

補助標示板

H1. 200×W800【標準】



『ぐんまちゃんパターン』



- ※1 「ぐんまちゃん」の著作権は群馬県が有しており、補助標示板以外で使用するには群馬県の許可が必要です。
- ※2 群馬県以外の機関(市町村、民間会社等)が発注する工事で使用する場合には、群馬県の許可が必要です。
- ※3 要領内で規定される「ぐんまちゃん」パターン以外を使用する場合には、群馬県の許可が必要です。

工事案内板イラスト

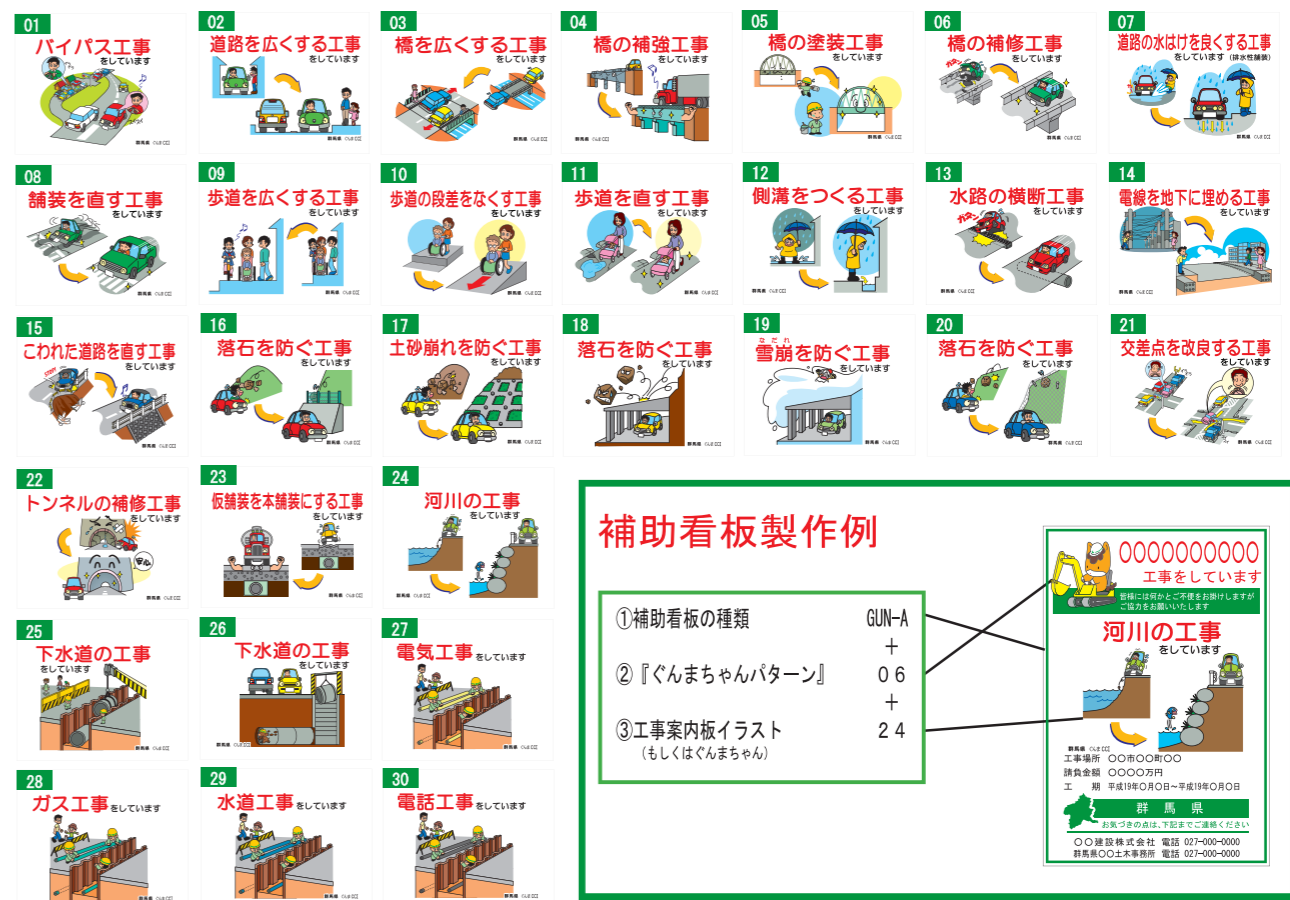

補助看板製作例

- ①補助看板の種類 GUN-A +
- ②『ぐんまちゃんパターン』 06 +
- ③工事案内板イラスト (もしくはぐんまちゃん) 24 +



看板枠（鉄製）

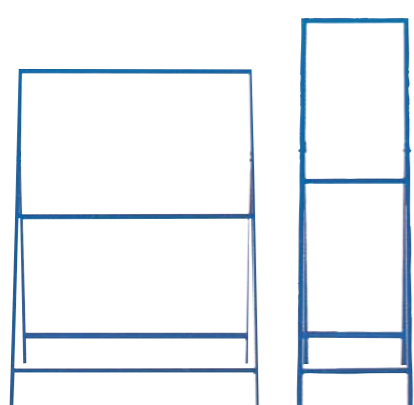

550×1400mm 路上工事看板 標準サイズ	900×1200mm 都型標示板サイズ	915×1830mm 1100×1870mm 450×600mm
1100×1400mm 国交省仕様件名板サイズ	700×1400mm 横浜市ミニ件名板サイズ	※支え脚無し 450×1800(2100)mm お知らせ看板
280×1400mm スリム看板サイズ	800×1200mm 群馬県標示板サイズ	群馬県仕様は → P 28~
300×1200mm 群馬県仕様工事看板サイズ	●各種両面看板枠もございます。	

アルミ看板枠



額縁式 1型 アルミ
●板をビス打ちするタイプ
●梱包数：5

差込式 2型 アルミ
●板を差し込むタイプ
●梱包数：5

●SIZE：550×1400mm
●通常の工事用看板サイズや特注品も製作致します。

看板用ビス



テックスビス スチール
●梱包数量：1000/小箱
10000/大箱

トルネードビス スチール
●薄物向き
●梱包数量：1000/小箱
10000/大箱

看板スタンド



土納用 SD-1 大
●SIZE：300×600mm
●梱包数：20

土納用 SD-2 小
●SIZE：200×600mm
●梱包数：20

ガードレールスタンド



280幅用 GRS-280

550幅用 GRS-1B

550幅用 NETIS GRS-100
●梱包数：5

緑石用 NETIS GRS-2
●梱包数：2

1100幅用 NETIS GRS-3
●梱包数：2

看板用目隠しシート (NEW 一休さん)



看板用目隠しシート (NEW 一休さん)
共通仕様
●SIZE：550×1400mm
●裏面2箇所紐とめ
●A看板仕様
●梱包数：10

NIQ-1 携帯電話 走行中使用禁止!!

NIQ-2 チャイルドシート 必ず着用

NIQ-3 ポイ捨て 禁止!!

NIQ-4 本日は作業をしております

NIQ-6 夕暮れ時のライト早め点灯

NIQ-0 ●無地タイプ

●無地タイプ 緑

看板君



看板の周りをガード!

●550mm用 ●梱包数：40

●1100mm用 ●梱包数：40

※看板本体は付属していません。

●看板君/青

●看板君/オレンジ

●看板君/黄

●看板君/緑

使用例

解除中マグネット・休工中マグネット



KJ-1 ●SIZE：500×250mm

KJ-2 ●SIZE：400×200mm

KJ-3 ●SIZE：500×700mm

KMG-1 ●SIZE：150×450mm (反射)

KMG-2 ●SIZE：450×150mm (反射)

木心(間伐材使用木製枠)

木心 (間伐材使用木製枠)※各種サイズ取り揃えております。
従来の鉄製枠に取り付ける事により、より美しく、より安全性を備えた看板に変身いたします。

取り付け前

取り付け後

●550mm用 ●1100mm用

看板・垂れ幕・横断幕

看板・垂れ幕・横断幕

Cコーン (PE製)

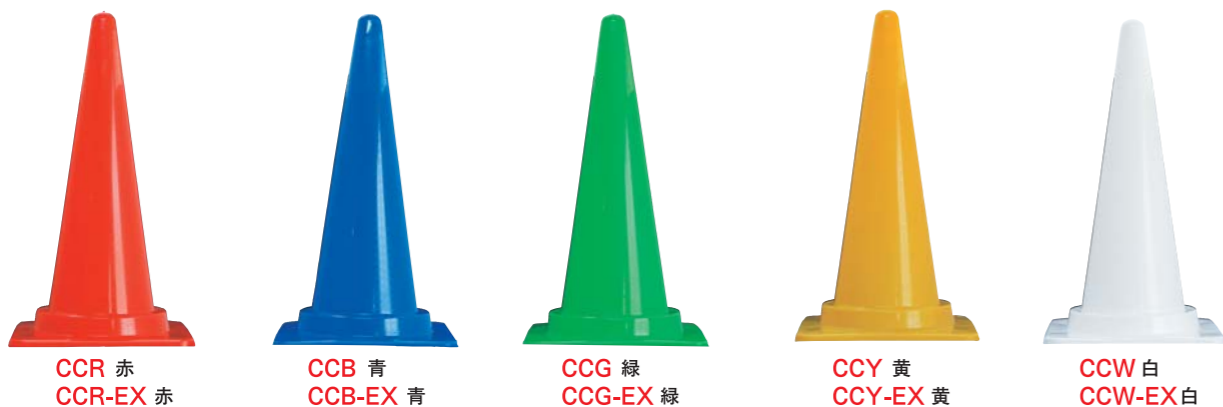

CCR 赤 CCR-EX 赤 CCB 青 CCB-EX 青 CCG 緑 CCG-EX 緑 CCY 黄 CCY-EX 黄 CCW 白 CCW-EX 白

Cコーン PE ●高さ：700mm ●材質：PE樹脂 ●梱包数：25
 CコーンEX PE ●やわらかタイプ ●寒冷地向け ●高さ：700mm ●材質：特殊PE樹脂 ●梱包数：25

スコッチコーン (PE製)

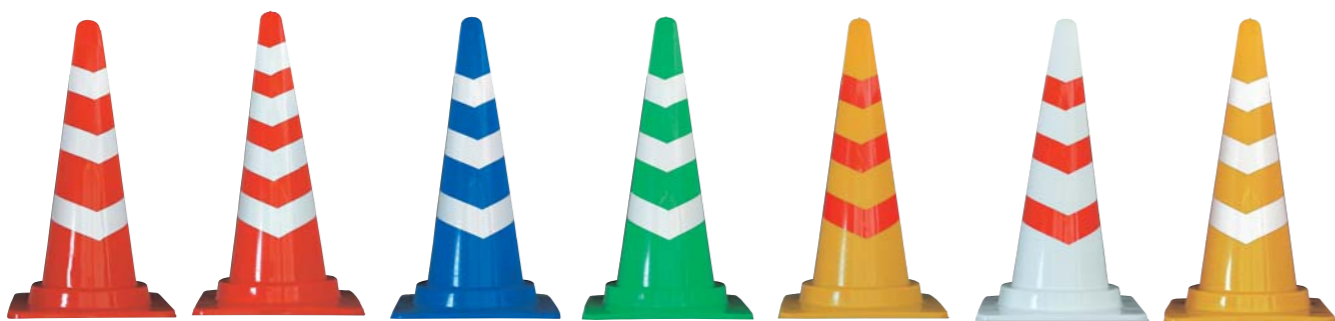

SCR 赤白3段 SCR-4 赤白4段 SCB 青白 SCG 緑白 SCYR 黄赤 SCW 白赤 SCY 黄白

スコッチコーン PE ●高さ：700mm ●反射材3段巻 ●材質：PE樹脂 ●梱包数：25

カットコーン (PE製)

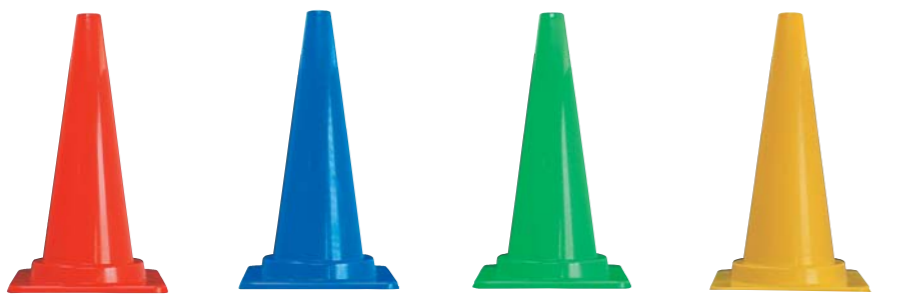

CCCR 赤 CCCB 青 CCCG 緑 CCCY 黄

カットコーン PE ●高さ：680mm ●穴：40φ・50φ ●材質：PE樹脂 ●梱包数：25

カットスコッチコーン (PE製)

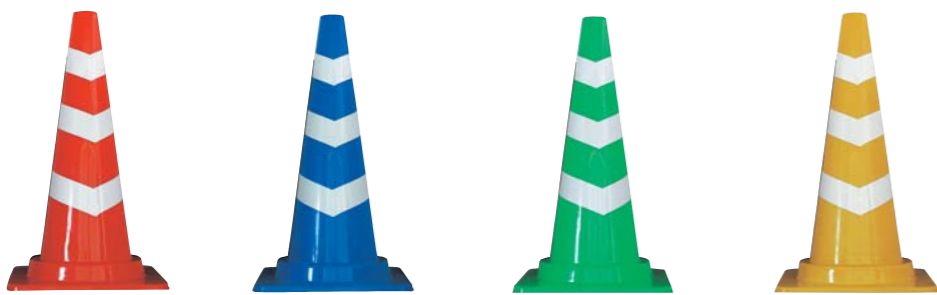

CSCR 赤 CSCB 青 CSCG 緑 CSCY 黄

カットスコッチコーン PE ●高さ：680mm ●穴：40φ・50φ ●材質：PE樹脂 ●梱包数：25

Cコーン 1.2



CCR-12 赤

Cコーン1.2 PE ●高さ：700mm ●材質：PE樹脂 ●梱包数：25 ●重量：1.2kg(重し無し)



●工事灯と組み合わせた使用例

ジャンボコーン



CCR-1800 ●高さ：1800mm ●材質：PE樹脂 ●梱包数：5
 CCR-1200 ●高さ：1200mm ●材質：PE樹脂 ●梱包数：10
 CCR-900 ●高さ：900mm ●材質：PE樹脂 ●梱包数：20

名入れします

各コーン名入れ・デザイン作成承ります。
 お気軽にご相談ください。



コーン用デリネーター

使用例



KEY-794 EX-794 KEY-794W EX-794W KEY-794O EX-794O KEY-794K EX-794K KEY-794B EX-794B KEY-794BW EX-794BW KEY-794BO EX-794BO KEY-794BK EX-794BK KEY-794VW

●反射タイプ ●反射リングタイプ ●高輝度反射タイプ ●反射タイプ ●反射リングタイプ ●高輝度反射タイプ

Wコーン赤 PE ●高さ：700mm ●材質：PE樹脂 ●重量：約3kg(重し無し) ●梱包数：10 Wコーン緑 PE Wコーン青 PE
 WコーンEX 赤 PE ●やわらかタイプ ●高さ：700mm ●材質：特殊PE樹脂 ●梱包数：10 WコーンEX 緑 PE

ミニコーン 他



KMCR 赤 KMCB 青 KMCG 緑 KMCY 黄 KMCW 白

軽量ミニコーン PE ●高さ：450mm ●材質：PE樹脂 ●梱包数：30 ●重量：400g

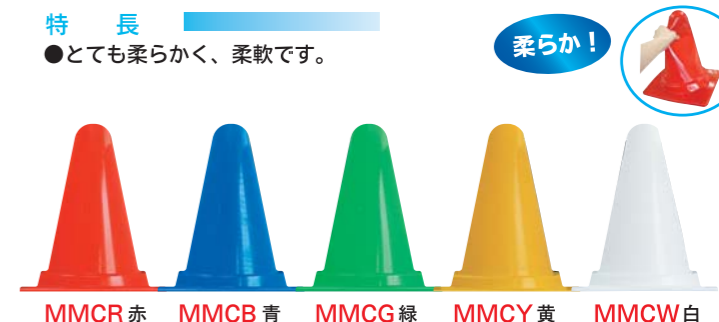

MMCR 赤 MMCB 青 MMCG 緑 MMCY 黄 MMCW 白

ミニミニコーン PE ●高さ：300mm ●材質：特殊PE樹脂 ●梱包数：30 ●重量：300g



SCR-450 赤白 SCB-450 青白 SCY-450 黄白 SCG-450 緑白

ミニスコッチコーン PE ●高さ：450mm ●材質：PE樹脂 ●梱包数：20 ●重量：約920g



CCR-450 赤 CCB-450 青 CCY-450 黄 CCG-450 緑

ミニコーン PE ●高さ：450mm ●材質：PE樹脂 ●梱包数：20 ●重量：約920g

TRコーン

PVC

RS45015 赤
RS45015 黄
RS45015 黄緑

TRコーン 1.5

- 高さ: 450mm
- 材質: PVC
- 梱包数: 15
- 重さ: 1.5kg

PVC

RS70025 赤
反射シート有

RS70025 赤
反射シート無

TRコーン 2.5

- 高さ: 710mm
- 材質: PVC
- 重さ: 2.5kg
- 梱包数: 12

PVC

RS70032 赤
RS70032 青
RS70032 黄
RS70032 黄緑

TRコーン 3.5

- 高さ: 710mm
- 材質: PVC
- 梱包数: 10
- 重さ: 3.5kg

PVC

RS70045 赤
反射シート有

RS70045 赤
反射シート無
もあります

TRコーン 4.5

- 高さ: 710mm
- 材質: PVC
- 梱包数: 8
- 重さ: 4.5kg

LEDコーン

- 特長
- 点灯・点滅がスイッチの切替えて変更可能。
 - 単1電池4本使用

LEDコーン

MLC-01

- 高さ: 700mm
- 材質: PE樹脂

LEDスコッチコーン

MLCS-01

- 高さ: 700mm
- 材質: PE樹脂

LEDコーン専用コーンベツト

CB-LED

- 重量: 1.8kg
- 材質: ゴム
- 梱包数: 10

定番標語入Cコーン

CCR-4
定番標語入Cコーン

CCR-3
●文字サイズ80角●透明塩ビステッカー

CCR-2

CCR-1

ピタサイン入コーン

CCP-1
ピタサイン入コーン

重量コーン

ヘビースコッチコーン

KEY-788

- 高さ: 700mm
- 材質: 特殊PE
- 重量: 2.8kg
- 梱包数: 10

EXコーン 2.8

- 高さ: 700mm
- 材質: 特殊PE
- 重量: 約2.8kg
- 梱包数: 10

ラバーコーン

RCY-700
ラバーコーン

RCY-450
ゴム

RCY-700A
ラバーコーン 反射

RCY-450A
ゴム

RCR-700A

RCR-450A

RCG-700A

RCG-450A

- 高さ: 700・450mm
- 材質: ゴム
- 重さ: 4.3kg・2.4kg

- 高さ: 700・450mm
- 材質: ゴム
- 重さ: 4.3kg・2.4kg

※無反射は黄/黒のみの設定です。

ユニコーン

UNI-700

ユニコーン

- 高さ: 705mm
- 材質: PVC
- 重さ: 2.6kg

サワーコーン

SAWA-700

サワーコーン

- 高さ: 705mm
- 材質: PVC
- 重さ: 2.6kg

ヘビーコーン

HVC-700

ヘビーコーン

- 高さ: 690mm
- 材質: PVC
- 重さ: 2.8kg

ニューライトコーン

ニューライトコーン

KEY-001

- 高さ: 760mm
- 重さ: 2.4kg
- オスメスコード付
- 仕様: 20W電球(別売り)

※ムカデコード等で連結可能。

専用 大リング

●コーンバーは各種ニューコーンバー専用の大リング仕様も承ります。

ニューコーンバー2m ●梱包数: 35 ABS

KEY-773 黄×黒 ●SIZE: 34φ×2000mm

KEY-774 赤×白 ●SIZE: 34φ×2000mm

コーンベツト

カラーコーンベツト

- SIZE: 370×370×34mm
- 内径: 290mmφ
- 重量: 2kg
- 色: 赤・青・黄・白・黒
- 材質: PE

コーンベツト

CB-2

- 重量: 2kg
- 材質: ゴム
- 梱包数: 20

ミニコーン用コーンベツト

CB-M

- 重量: 1kg
- 材質: ゴム
- 梱包数: 20

保安・安全用品

保安・安全用品

コーンバー [リング内径82mm 反射式]



使用例

やわらか PVCリング

「寒冷地におすすめ」

●コーンバー各種は冬でもやわらかく割れにくいPVC製リング仕様も承ります。 ※通常出荷のリングはPE製になります。



コーンバー1.5m ●梱包数：40 ABS

CB3415 黄×黒 ●SIZE：34φ×1500mm
CB5415 黄×黒 ●SIZE：54φ×1500mm

CB3415VW 青×白 ●SIZE：34φ×1500mm
CB5415VW 青×白 ●SIZE：54φ×1500mm

CB3415RW 赤×白 ●SIZE：34φ×1500mm
CB5415RW 赤×白 ●SIZE：54φ×1500mm

CB3415GW 緑×白 ●SIZE：34φ×1500mm
CB5415GW 緑×白 ●SIZE：54φ×1500mm

CB3415YW 黄×白 ●SIZE：34φ×1500mm
CB5415YW 黄×白 ●SIZE：54φ×1500mm

コーンバー2.0m ●梱包数：40 ABS

CB3420 黄×黒 ●SIZE：34φ×2000mm
CB5420 黄×黒 ●SIZE：54φ×2000mm

CB3420VW 青×白 ●SIZE：34φ×2000mm
CB5420VW 青×白 ●SIZE：54φ×2000mm

CB3420RW 赤×白 ●SIZE：34φ×2000mm
CB5420RW 赤×白 ●SIZE：54φ×2000mm

CB3420GW 緑×白 ●SIZE：34φ×2000mm
CB5420GW 緑×白 ●SIZE：54φ×2000mm

CB3420YW 黄×白 ●SIZE：34φ×2000mm
CB5420YW 黄×白 ●SIZE：54φ×2000mm

スライドバー 長さを自在に!



使用例

34φ2m2段式 ABS ●長さ：1200mm~2000mm ●パイ径：34φ
●材質：ABS樹脂 ●梱包数：25

- CB2-3420 黄×黒
- CB2-3420RW 赤×白
- CB2-3420VW 青×白
- CB2-3420GW 緑×白
- CB2-3420YW 黄×白

アルミコーンバー

- CBA-01 赤×白 ●SIZE：34φ×2000mm アルミ ●材質：アルミ ●梱包数：30
- CBA-02 緑×白

高輝度コーンバー 柔らか!

- CB3415B 黄×黒 ●SIZE：34φ×1500mm ●梱包数：40 ABS
- CB3420B 黄×黒 ●SIZE：34φ×2000mm ●梱包数：40 ABS
- CBA-B 高輝度オレンジ×白 ●SIZE：34φ×1500mm ●梱包数：30 アルミ

ニューライトコーンバー

- 専用 大リング
- コーンバーは各種ニューコーンバー専用の大リング仕様も承ります。
- ニューコーンバー2m ●梱包数：35 ABS
- KEY-773 黄×黒 ●SIZE：34φ×2000mm
 - KEY-774 赤×白 ●SIZE：34φ×2000mm

特長

- 取付が簡単にできます
- 丸型と長方形の2パターン
- 丸と四角は簡単に取替えます
- 長方形は縦・横使用可能

- 【丸型】 ●サイズ：300mm ●重さ：220g
- 【長方形】 ●サイズ：222mm×405mm ●重さ：280g
- 【はかま】 ●重さ：80g

特注
できます。



黄 丸型・長方形

白 丸型・長方形

※番号の末尾に色を指定して下さい Y...黄 W...白 ※長方形は縦か横を指定して下さい ※色の指定がない場合は白になります。

取付方法



PUSHを押し、はかまの口を開きます



本体穴に差し込みます



はかまはソーラー君と組み合わせて使用できます

<p>CTS-1 丸</p>	<p>CTS-1 縦</p>	<p>CTS-2 丸</p>	<p>CTS-2 縦</p>	<p>CTS-3 丸</p>	<p>CTS-3 縦</p>	<p>CTS-4 丸</p>	<p>CTS-4 縦</p>
<p>CTS-1 横</p>	<p>CTS-2 横</p>	<p>CTS-3 横</p>	<p>CTS-4 横</p>	<p>CTS-5 丸</p>	<p>CTS-5 縦</p>	<p>CTS-6 丸</p>	<p>CTS-6 縦</p>
<p>CTS-4 横</p>	<p>CTS-6 横</p>	<p>CTS-7 丸</p>	<p>CTS-7 縦</p>	<p>CTS-8 丸</p>	<p>CTS-8 縦</p>	<p>CTS-7 横</p>	<p>CTS-8 横</p>

各種デザイン、レイアウト致します



特注
できます。

特長

- Cコーンに輪っかを取り付けるだけ。
- 縦型と横型、丸型とあります。
- コーントップサインと共用できます。

- 【丸型】 ●サイズ：300mm ●重さ：220g
- 【長方形】 ●サイズ：222mm×405mm ●重さ：280g
- 【はかま】 ●重さ：80g

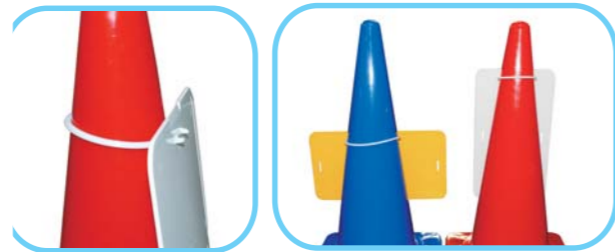

側面

背面



●黄 丸型・長方形

●白 丸型・長方形

※番号の末尾に色を指定して下さい Y…黄 W…白 ※長方形は縦か横を指定して下さい
※色の指定がない場合は白になります。

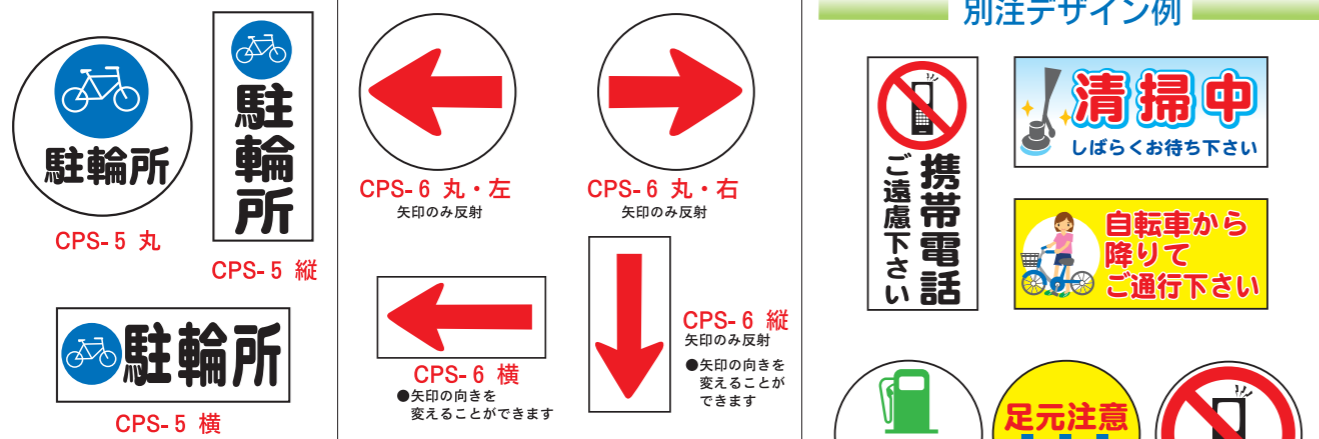

別注デザイン例



各種デザイン、レイアウト致します

特長

- コーンにかぶせるだけ。
- ガルバニウム板を使用している為こわれにくい。
- 下記下地より選択し、文字入れは変更できます。

- 白無地、両面もあります。
- 反射・高輝度反射もできます。
- SIZE：(印刷面)H400×W300

特注
できます。

- 梱包数：5台

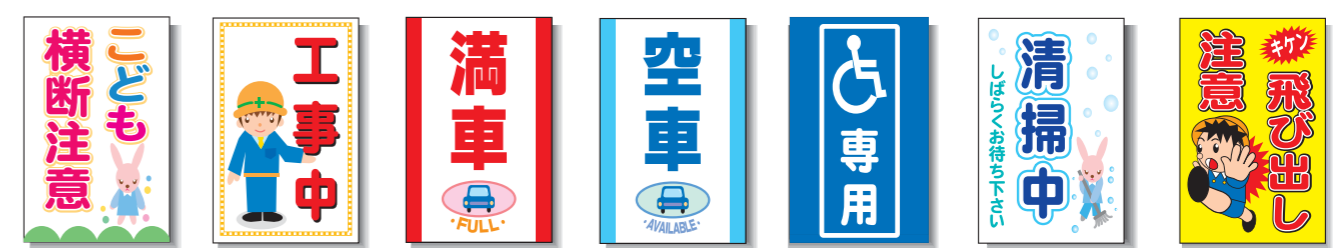
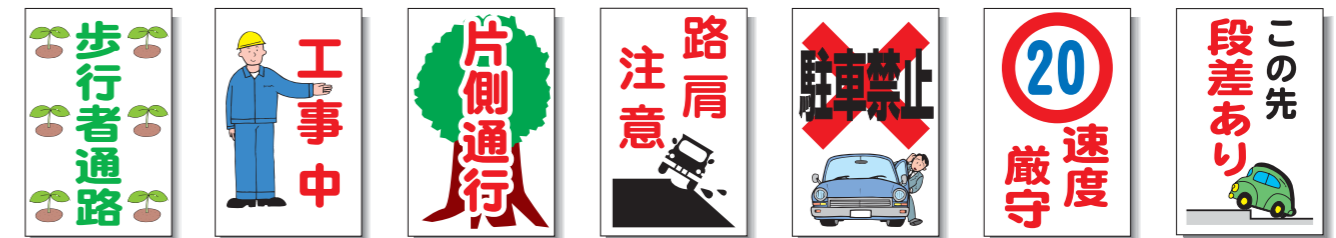

各種デザイン、レイアウト致します

特長

- 取付に簡単ができる「飛び出し注意」標識です。
- 可愛いイラストで運転手に注意を呼びかけます。
- 表面：男の子、裏面：女の子のリバーシブルタイプです



TBN-01B 見出し付 ブロックタイプ
※ブロックは付いておりません



TBN-02SB ブロックタイプ
※ブロックは付いておりません



TBN-03SP 見出し付 ポリ台タイプ



TBN-04SP ポリ台タイプ

特長

- 屋外に設置する自立式看板です。
- 反射タイプですので、夜間でも認可できます。
- 駐車場や路上、店舗先など様々な用途に使用できます。
- SIZE：高さ1280mm
(表示面220×600mm・両面)
- 素 材：周囲スチールパイプ

特注
できます。



PK-1



PK-2

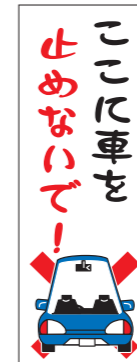

PK-3



PK-4



PK-5



PK-6



PK-7



PK-8



PK-9



PK-10



PK-11



PK-12



PK-13



PK-14



PK-15



PK-16



PK-17

別注デザイン例



各種デザイン、レイアウト致します



特長

- 屋内外に設置する自立式看板です。
- 駐車場や路上、店舗先など様々な用途に使用できます。
- SIZE：高さ1200mm
(板サイズ 220×600mm・両面)
- 素材：周囲アルミブロンズ枠
- 両面式

特注
できます。



保安・安全用品

保安・安全用品

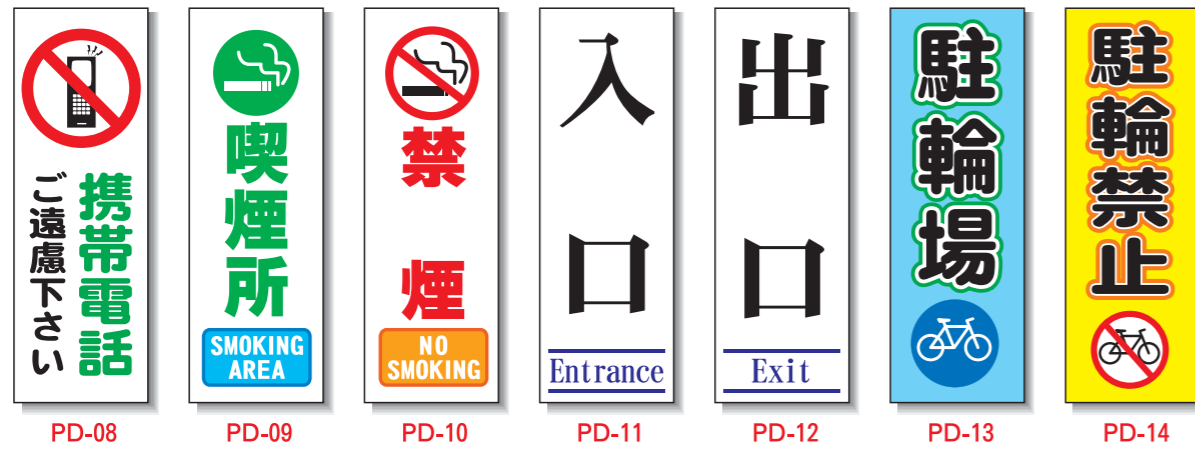

各種デザイン、レイアウト致します

ミニスタンド

特長

- 開いて置くだけで、簡単に表示できる両面式フロアスタンドです。
- とても軽量なので持ち運びが容易です。
- コーンバーと組み合わせることで容易にバリケードが作れます。
- 素材：ポリプロピレン

特注
できます。



社名を入れることができます
(45×230mm)



コーンバーで連結できます

各種デザイン、レイアウト致します

ミニスタンド・八角コーン用バー

●長さ：1600mm



MS-00 無地 MS-01 清掃中 MS-02 駐車禁止 MS-03 立入禁止 MS-04 作業中 MS-05 空車/満車 (リバーシブルタイプ) MS-06 足元注意

パイプ式折りたたみ表示板

特長

- 持ち運び簡単
- 折りたたみ時は薄型 6 cm
- 反射式(無反射・プリズム反射も製作致します)
- 板サイズ 390mm×590mm

特注
できます。

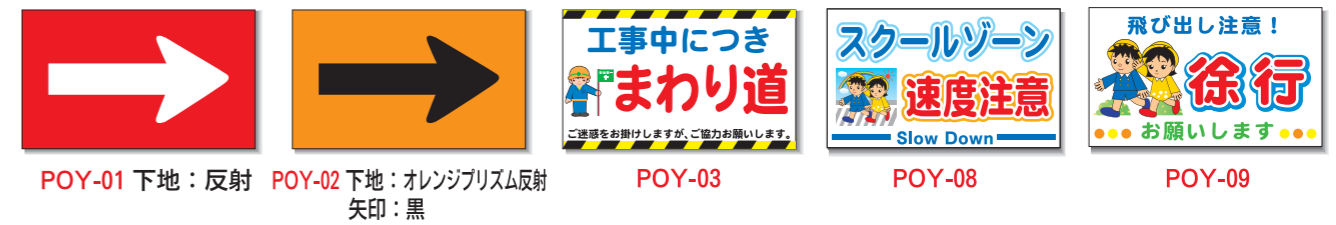
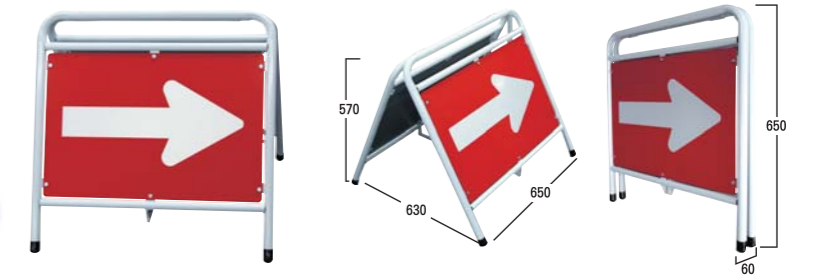

別注デザイン例

各種デザイン、レイアウト致します



高輝度公団型矢印板



プリズム反射アルミ製矢印板

500タイプ
JHB-500P
 ●SIZE: 500×900mm
 ●材質: アルミ2mm
 ●重量: 4kg
 ●梱包数: 3

アルミ

●取手無しもあります。



プリズム反射ガルバニウム製矢印板

500タイプ
JHGB-500P
 ●SIZE: 500×900mm
 ●材質: ガルバニウム1.2mm
 ●重量: 10kg
 ●梱包数: 3

ガルバ

プリズム反射ガルバニウム製矢印板

500タイプ
JHGB-500P3
 ●SIZE: 500×900mm
 ●材質: ガルバニウム1.2mm
 ●重量: 10kg
 ●梱包数: 3

ガルバ

※蛍光高輝度タイプ

アルミ製公団型矢印板



公団型方向指示板

500タイプ
JH-500
 ●SIZE: 500×900mm
 ●材質: アルミ2mm
 ●重量: 4kg
 ●梱包数: 3

アルミ

●取手無しも有ります。



公団型方向指示板

450タイプ
JH-450
 ●SIZE: 450×600mm
 ●材質: アルミ2mm
 ●重量: 3kg
 ●梱包数: 4

アルミ



公団型方向指示板

450 Bタイプ
JH-450B
 ●SIZE: 450×450mm
 ●材質: アルミ2mm
 ●重量: 2.5kg
 ●梱包数: 4

アルミ

ガルバ製公団型矢印板



ガルバニウム製矢印板

500タイプ
JHG-500
 ●SIZE: 500×900mm
 ●材質: ガルバニウム1.2mm
 ●重量: 10kg
 ●梱包数: 3

ガルバ



ガルバニウム製矢印板

450タイプ
JHG-450
 ●SIZE: 450×600mm
 ●材質: ガルバニウム1.2mm
 ●重量: 9kg
 ●梱包数: 4

ガルバ



ガルバニウム製矢印板

450 Bタイプ
JHG-450B
 ●SIZE: 450×450mm
 ●材質: ガルバニウム1.2mm
 ●重量: 8.5kg
 ●梱包数: 4

ガルバ

アルミ

●アルミニウムは高価ですが軽量で耐食性に優れているのが特徴です。

ガルバ

●アルミニウムと亜鉛の合金です。重量があり丈夫で頑丈なのが特徴です。



ABS樹脂製

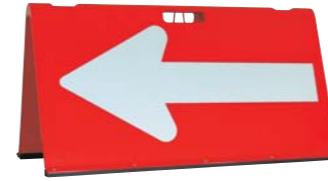

矢印君 赤/白

ABS-RW
 ●材質: ABS樹脂製
 ●矢印のみ反射
 ●SIZE: 450×900mm
 ●重量: 5.4kg
 ●梱包数: 4

矢印君 赤/白 2型

ABS-RW2
 ●材質: ABS樹脂製
 ●全面反射
 ●SIZE: 450×900mm
 ●重量: 5.4kg
 ●梱包数: 4



矢印君 黄/赤

ABS-YR
 ●材質: ABS樹脂製
 ●矢印のみ反射
 ●SIZE: 450×900mm
 ●重量: 5.4kg
 ●梱包数: 4

矢印君 黄/赤 2型

ABS-YR2
 ●材質: ABS樹脂製
 ●全面反射
 ●SIZE: 450×900mm
 ●重量: 5.4kg
 ●梱包数: 4

折りたたみ式矢印板



900タイプ

JHO-900
 ●SIZE: 500×900mm
 ●材質: アルミ2mm
 ●重量: 10kg
 ●梱包数: 2

アルミ

900タイプ

JHGO-900
 ●SIZE: 500×900mm
 ●材質: ガルバニウム1.2mm
 ●重量: 14kg
 ●梱包数: 2

ガルバ

700タイプ

JHO-700
 ●SIZE: 500×700mm
 ●材質: アルミ2mm
 ●重量: 9kg
 ●梱包数: 2

アルミ

700タイプ

JHGO-700
 ●SIZE: 500×700mm
 ●材質: ガルバニウム1.2mm
 ●重量: 13kg
 ●梱包数: 2

ガルバ

プリズム反射板 折りたたみ式



900タイプ

JHBO-900P
 ●SIZE: 500×900mm
 ●材質: アルミ2mm
 ●重量: 10kg
 ●梱包数: 2

アルミ

900タイプ

JHGBO-900P
 ●SIZE: 500×900mm
 ●材質: ガルバニウム1.2mm
 ●重量: 14kg
 ●梱包数: 2

ガルバ

700タイプ

JHBO-700P
 ●SIZE: 500×700mm
 ●材質: アルミ2mm
 ●重量: 9kg
 ●梱包数: 2

アルミ

700タイプ

JHGBO-700P
 ●SIZE: 500×700mm
 ●材質: ガルバニウム1.2mm
 ●重量: 13kg
 ●梱包数: 2

ガルバ

LED矢印板

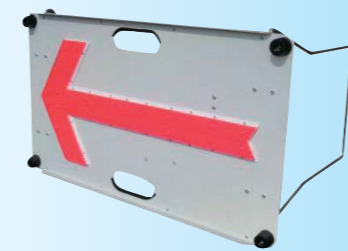

LED矢印板 K型

●SIZE: 400×700mm ●電源: 単1乾電池2本使用
 ●重量: 約4.8kg ●自発光点滅フラッシャー機能
 ●点滅パターン: 全点滅、流れ点滅の2パターン
 ●光センサー付 (ON-OFFスイッチ付)
 ●点滅時間: 約30時間 (アルカリ乾電池の場合)

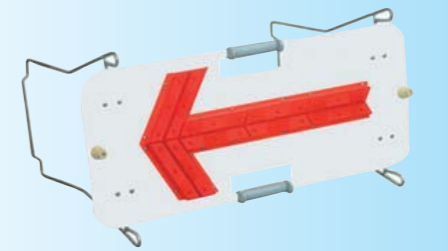

LED矢印板 M型

●SIZE: 360×870mm ●電源: 単1乾電池2本使用
 ●重量: 約8kg ●自発光点滅フラッシャー機能
 ●点滅パターン: 全点滅、流れ点滅の2パターン
 ●光センサー付 (ON-OFFスイッチ付)
 ●点滅時間: 約30時間 (アルカリ乾電池の場合)
 ●脚のバタツキをおさせるマグネット式

AZクッションドラム(PE製) [約580×835mm]

●水袋5コ入

特長

- 上部全体が蓋になっている為、水袋の出し入れが簡単です。
- 蓋のセンター部に40φの凹があり工事灯などをセット出来ます。
- 下部の水抜き栓で中に溜った水を出せます。
- 重量：約8kg

らくらく水抜き機能を標準装備しています。

工事灯と組合せることができます。



AZC-001 PE
赤(反射) / 白(反射)

AZC-002 PE
黄(反射) / 黒(無反射)

AZC-003 PE
オレンジ(高輝度反射) / 黒(無反射)



蓋部分

AZクッションドラム コロ付(PE製) [約580×840mm]

●水袋5コ入

特長

- 車輪が付いているので、水を充填後でも移動できます。
- 上部全体が蓋になっている為、水袋の出し入れが簡単です。
- 重量：約9.8kg
- 蓋のセンター部に40φの凹があり工事灯などをセット出来ます。
- 下部の水抜き栓で中に溜った水を出せます。



AZCK-001 PE
赤(反射) / 白(反射)

AZCK-002 PE
黄(反射) / 黒(無反射)

AZCK-003 PE
オレンジ(高輝度反射) / 黒(無反射)



車輪部分

●車輪直径：100mm



バンパードラム(PE製) [580×830mm]

●水袋5コ入

特長

スタンダードなクッションドラムで蓋の小さいタイプ



KHB-2 PE
赤(反射) / 白(反射)

KHB-3 PE
黄(反射) / 黒(無反射)

KHB-4 PE
オレンジ(高輝度反射) / 黒(無反射)

デリネーター付ドラム君(PE製) [580×830mm]



KDD-2 PE
赤(反射) / 白(反射)



KDD-3 PE
黄(反射) / 黒(無反射)



KDD-4 PE
オレンジ(高輝度反射) / 黒(無反射)

デリネーター付コロコロドラム君(PE製) [580×820mm]



KDC-2 PE
赤(反射) / 白(反射)



KDC-3 PE
黄(反射) / 黒(無反射)



KDC-4 PE
オレンジ(高輝度反射) / 黒(無反射)

OPTION



KEY-550
NO.3 赤(反射) / 白(反射)



KEY-551
NO.2 黄(反射) / 黒(無反射)



KEY-558
NO.4 オレンジ(高輝度反射) / 黒(無反射)

補修用ステッカー

●3枚1組で取り揃えています。



ドラム用水袋

KEY-554 PE
●材質：PE製
●SIZE：20L
●梱包数：50



AZドラム用フタ



デリ付用フタ

KEY-999



承認図・承認願いはこちら

<http://www.brust.jp/>

LED工事灯

ソーラー式



GクラッカーII
KFG-002
 ●中央に白色デリネーターを設置していますので、夜間に自動車のヘッドライト等を反射させます。
 ●光センサー内蔵 ●LED数上部:赤×4個 緑×2個
 ●防水押しボタンスイッチ ●無日照連続点灯時間:120時間
 ●満充電時間:10時間 ●梱包数:50



GクラッカーIII
KFG-003
 ●本体下に4つLEDを内蔵。
 ●中央に白色デリネーターを設置していますので、夜間に自動車のヘッドライト等を反射させます。
 ●LED数上部:赤×4個 緑×2個 ●LED数下部:赤×4個
 ●防水押しボタンスイッチ ●無日照連続点灯:60時間
 ●満充電時間:10時間 ●梱包数:50



ソーラーパンチ
SP-1
 ●青赤交互点滅で360度全方向から視認できます。
 ●光センサー内蔵 ●梱包数:50



ソーラーQ
KFG-QB
 ●中央に白色デリネーターを設置していますので、夜間に自動車のヘッドライト等を反射させます。
 ●下部、アダプターは選択可能。取り外し交換もできます。
 ●赤色LED×4 ●無日照連続点灯:60時間
 ●満充電:10時間 ●梱包数:50
 ●一番安価なソーラータイプです。



ソーラーキングミニ
SKM
 ●全方位視認型・高輝度工事灯レッド、グリーンの2色交互点滅
 ●太陽電池で自動充電。
 ●センサー付なので暗くなると自動点灯します。
 ●梱包数:50

取り付けバイス



○このページの商品は40cmのカットコーンの直接取り付けが可能です。
 ※写真はGクラッカーIIIを使用



自在金具
KFG-004
 ●この金具で看板、フェンス、単管など様々な物への取付が可能です。
 ●梱包数:150



コーンライトケース
 ●通常の穴のあいていないカラーコーンへの取付にはこちらをご使用下さい。
 ●カラーコーンへビス止めにて固定。
 ●梱包数:50

LED工事灯

※LED工事灯用電池ケースと組み合わせて使用

ソーラー式



チェリーライト
CR-01
 ●点滅式 ●3Vロング電池使用
 ●梱包数:120



ツインスター3V電池式
KFG-TS3
 ●3Vロング電池使用(別売)
 ●回転点滅式 ●表面蛍光色加工
 ●動作時間:約3ヶ月 ●梱包数:100



矢八
YAHACHI
 ●点滅回転式
 ●単一乾電池2本使用
 ●梱包数:50



ツインスター乾電池式
KFG-TS1
 ●単一乾電池×2個使用(別売)
 ●回転点滅式 ●表面蛍光色加工
 ●動作時間:約3ヶ月(アルカリ使用時)
 ●梱包数:100



ソーラー君
SRC-002
 ●梱包数:50



ソーラーQ
KFG-QA
 ●中央に白色デリネーターを設置していますので、夜間に自動車のヘッドライト等を反射させます。
 ●下部、アダプターは選択可能。取り外し交換もできます。
 ●赤色LED×4
 ●無日照連続点灯:60時間
 ●満充電:10時間 ●梱包数:50
 ●一番安価なソーラータイプです。



ホワイトクラッカー
KFG-WC
 ●中央に白色デリネーターを設置していますので、夜間に自動車のヘッドライト等を反射させます。
 ●満充電:10時間 ●無日照連続点灯時間:120時間
 ●白色LED×6 ●梱包数:50

LED工事灯用電池ケース



横型バイス君
 ●梱包数:50
 黄 KEY-606Y
 緑 KEY-606G



差し込式電池ケース
 ●梱包数:100
 黄 KEY-607Y
 緑 KEY-607G



バイス君「ミニ」
 ●梱包数:50
 黄 KEY-608Y
 緑 KEY-608G



コーンライトケース
 ●梱包数:50
 緑 KEY-609G
 赤 KEY-609R
 白 KEY-609W



LEDチューブライト



LEDチューブライト
LED-001
 ●コントローラー内蔵式
 ●梱包数:10



LEDチューブライト
LED-001
 ●コントローラー内蔵式
 ●梱包数:10

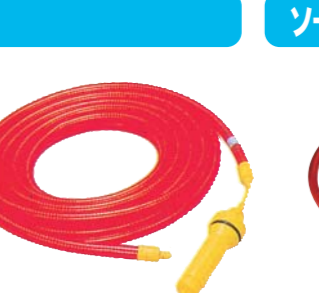

電池式LEDチューブライト
LED-002
 ●コントローラー内蔵式 ●梱包数:10
 ●単1・2ヶ仕様 ●70時間作動
 ●10m



ソーラー式LEDチューブライト
LED-004
 ●ソーラー式 ●梱包数:5
 ●10m×2本

保安・安全用品

保安・安全用品

回転灯・回転灯取付台



HP100R HP100Y

ハイパワーLED回転灯

- 電源：1WハイパワーLED
- 梱包数：10



回転灯

- ①100V-Y ●電源：100V
- ②100V-R ●梱包数：10
- ③100V-B



回転灯皿+三脚

- KS-900
- 回転灯用三脚

車載用回転灯

- ①MG 12V-Y ④MG 24V-Y
- ②MG 12V-R ⑤MG 24V-R
- ③MG 12V-B ⑥MG 24V-B



車載用高輝度ハロゲン回転灯

HRM-12

- 高輝度ハロゲン球使用
- 強力ゴムマグネット使用
- スイッチ式
- 電源：DC12V
- 梱包数：10



NEOパトロール(車載用回転灯)



- NEO-12Y
- NEO-12B
- NEO-24Y
- NEO-24B

NEOパトロール

- 高輝度ハロゲン球使用
- コード：4.5m
- 電源：12V・24V
- 色：黄・青
- 梱包数：8台

手元通電スイッチ



- 電源を引き抜かず手元のスイッチでON/OFFができます。
- 通電時は赤いランプが点灯するのでON/OFF状態が確認できます。

LED合図灯



LED合図灯

- AIZ-001
- 単二乾電池2本使用

ソーラー看板照明灯



看板照明



仮歩道照明



玄関前常夜灯

ソーラー看板照明灯

KFG-006

- 電源：白色LED(14,000mcd)×6
- 連続発光時間：14時間
- 満充電時間：8時間
- 角度調整箇所：発光部・ソーラーパネル部・支柱部
- 付属品：看板取付金具・支柱取付金具(44mm~67mm)
- 梱包数：4台

ラッカーズプレー

木部・鉄部に吹き付けるカラースプレーです。また地面に印などをつけるのにも適しています。色はオーソドックスな8色を用意しております。全タイプ第2石油を使用しています。



- SIZE：300ml
- 色：赤・白・黒・緑・黄・シルバー・つや消し黒
- 入数：48本 ●梱包数：6本

単管用チューブ



- SIZE：100m
- 梱包数：12
- ゼブラ・青・緑・白
- 各色ご用意しております。

スコッチコーン用反射テープ カット済セット



SC-3T

- SIZE：60mm巾
- 上・中・下段の長さにカットしてありますので、破材が最小限で済みます。

Cクッション



コーナーに最適!!

共通仕様

- SIZE：270×2m
- 材質：PVC
- 梱包数：10
- (黄/白部：反射)

コードプロテクター 他



歩行者通路
足もとに注意

歩行者マット

HOKOUSHA

- SIZE：36mm×600mm×3.6m
- 梱包数：2

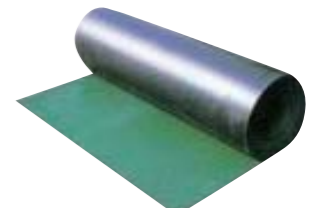

B山ゴムマット

KW-BYAMA

- SIZE：3.0mm×1000mm×10m
- 約45kg
- 縦筋・横筋があります。

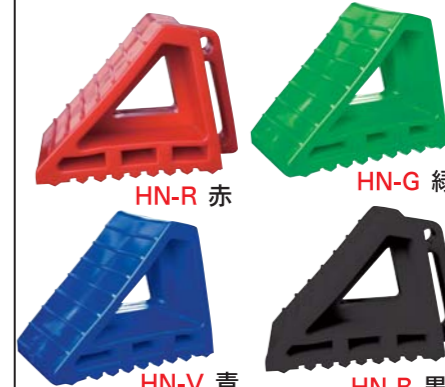

HN-R 赤

HN-G 緑

HN-V 青

HN-B 黒

タイヤストッパー

- 重さ：600g ●梱包数：10

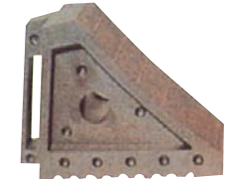

ゴムタイヤストッパー

KEY-869

2トン車クラス用

KEY-869A

4トン車クラス用

- 梱包数：10



仮設停止ライン

KT-01

- SIZE：幅190×2.3m
- 梱包数：2



使用例

Cコーン反射用テープ

- SIZE：60m×45.7m(50mmもあります)
- 色：イエロー・ホワイト・レッド



CP-20

- SIZE：20φ×10m
- 梱包数：1

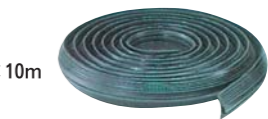

CP-40

- SIZE：40φ×4m
- 梱包数：1

コードプロテクター



スカイトイレ

KEY-861

- 梱包数：10

ダイヤテープ(10m巻)

反射が常に一定。夜間に効果を発揮します。

 ●SIZE: 45mm巾 ●材質: アクリル系フィルム (黄色部: 反射タイプ) NRB-45 24巻入	 ●SIZE: 90mm巾 (0.2mm厚) ●材質: アクリル系フィルム (黄色部: 反射タイプ) NRB-90 12巻入	 ●SIZE: 150mm巾 (0.2mm厚) ●材質: アクリル系フィルム (黄色部: 反射タイプ) NRB-150 6巻入
 ●SIZE: 45mm巾 ●材質: アクリル系フィルム (白地部: 反射タイプ) NRR-45 24巻入	 ●SIZE: 90mm巾 ●材質: アクリル系フィルム (白地部: 反射タイプ) NRR-90 12巻入	 ●SIZE: 150mm巾 ●材質: アクリル系フィルム (白地部: 反射タイプ) NRR-150 6巻入
 ●SIZE: 45mm巾 ●材質: アクリル系フィルム (白地部: 反射タイプ) NRG-45 24巻入	 ●SIZE: 90mm巾 ●材質: アクリル系フィルム (白地部: 反射タイプ) NRG-90 12巻入	 ●SIZE: 150mm巾 ●材質: アクリル系フィルム (白地部: 反射タイプ) NRG-150 6巻入
 ●SIZE: 45mm巾 ●材質: アクリル系フィルム (黄色部: 反射タイプ) NRY-45 24巻入	 ●SIZE: 90mm巾 ●材質: アクリル系フィルム (黄色部: 反射タイプ) NRY-90 12巻入	 ●SIZE: 150mm巾 ●材質: アクリル系フィルム (黄色部: 反射タイプ) NRY-150 6巻入

蛍光ダイヤテープ(10m巻)

蛍光色で警告! 薄暮時や雨天時にもすぐれた視認性を発揮する蛍光イエローです。

 ●SIZE: 45mm巾 ●材質: ポリエステル樹脂、ガラス球反射層、アクリル系粘着剤 (黄色部: 反射タイプ) NRL-45 24巻入	 ●SIZE: 90mm巾 ●材質: ポリエステル樹脂、ガラス球反射層、アクリル系粘着剤 (黄色部: 反射タイプ) NRL-90 12巻入	 ●SIZE: 150mm巾 ●材質: ポリエステル樹脂、ガラス球反射層、アクリル系粘着剤 (黄色部: 反射タイプ) NRL-150 6巻入
--	--	---

旗付トラロープ

旗付トラロープ 20m
 TRA-01 20m巻 赤
 TRA-02 20m巻 黄
 ●梱包数: 5 ●2m間隔に旗10枚付

旗付トラロープ 100m
 TRA-03 100m巻 赤
 TRA-04 100m巻 黄
 ●梱包数: 2 ●3m間隔に旗33枚付

20m巻 ▼旗10枚付



25cm 30cm 2m 2m

100m巻 ▼旗33枚付





25cm 30cm 3m 3m

三角旗

 SAN-01 赤 ●SIZE: 一辺300mm ●上部ひも付	 SAN-02 黄 ●SIZE: 一辺300mm ●上部ひも付	 SAN-01K 赤 ●SIZE: 一辺300mm ●上部ひも付
--	--	---

手旗

 TBA-01 ●SIZE: 300×560mm 旗サイズ (300×300mm) ●梱包数: 10	 TBA-02 ●SIZE: 300×560mm 旗サイズ (300×300mm) ●梱包数: 10
--	--

反射シート

ライン表示に最適!! 夜間に効果を発揮!!

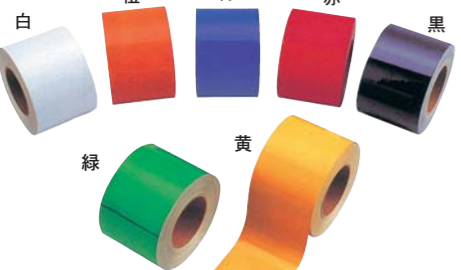









白 W	黄 Y	赤 R
青 B	緑 G	橙 O
黒 K	※印刷の関係で実物と違う場合があります。	

番号	サイズ	番号	サイズ	番号	サイズ
YT-1	1000mm×46M	YT-7	80mm×46M	YT-13	20mm×46M
YT-2	500mm×46M	YT-8	70mm×46M	YT-14	15mm×46M
YT-3	250mm×46M	YT-9	60mm×46M	YT-15	10mm×46M
YT-4	200mm×46M	YT-10	50mm×46M	YT-16	7mm×46M
YT-5	150mm×46M	YT-11	30mm×46M	YT-17	5mm×23M
YT-6	100mm×46M	YT-12	25mm×46M		

インクジェット用シート(ロール)

INS-A 反射 ●SIZE: 1240mm巾×45.7M	INS-M 無反射 ●SIZE: 1370mm巾×50M	マグネットシート ●SIZE: 1020mm巾×10M (インクジェット非対応)
---	--	--

ゼブラシート [300×410mm]

 NRZ-1YB	 NRZ-1YR	 NRZ-1WR	 NRZ-2R/FY
 NRZ-2YB	 NRZ-2YR	 NRZ-2WR	 NRZ-2B/FY











蛍光 空気を抜くためのピンホール加工をしています。

蛍光 貼りやすいように裏面に2本のスリッターが入っています。

ゼブラシート [450×310mm]

 NRZ-3YB	 NRZ-3YR	 NRZ-3WR
---	---	---

標識(反射・プリズム反射) ガルバニウム製

 211-2 2車線 ●SIZE: 450×450mm	 211-1 1車線 ●SIZE: 450×450mm	 212 ●SIZE: 450×450mm ●1.0倍・1.6倍	 213 ●SIZE: 450×450mm ●1.0倍・1.3倍・1.6倍		
 311-F ●SIZE: 600φ ●1.0倍・1.3倍・1.6倍	 323 ●SIZE: 600φ	 303 ●SIZE: 600φ	 316 ●SIZE: 600φ	 329 ●SIZE: 一辺800mm ●1.0倍	 330 ●SIZE: 一辺800mm ●1.0倍

マンホール屏風

マンホールのフタを開けての作業時に。

●材質: 幕(ターポリン製) 枠(スチール製)
 ●SIZE: 一辺800×1000mm

 MHB-2	 MHB-3	 MHB-4
---	---	---

フラッグハンガー・吹流し関係

【フラッグハンガー(単管用)】 48.6mmφ単管をご用意下さい。

特徴

- ・風がなくても旗がピンと張れます。
- ・伸縮式なので旗の各サイズに対応できます。(小サイズ～大サイズまで)
- ・アルミ製なのでサビません。

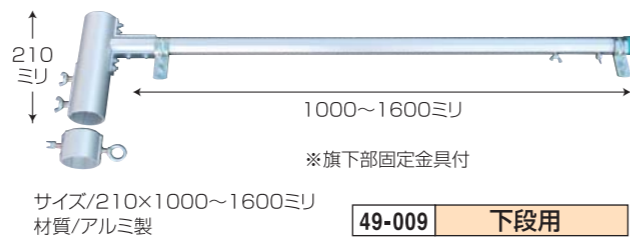

【吹き流し】

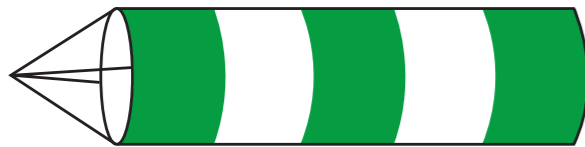

ナイロンタフタ 650φ×2150ミリ
26-343 吹き流し L



ナイロンタフタ 470φ×1500ミリ
26-344 吹き流し S



ナイロンタフタ 300φ×1200ミリ
26-345 吹き流し SS

【吹き流し標識】

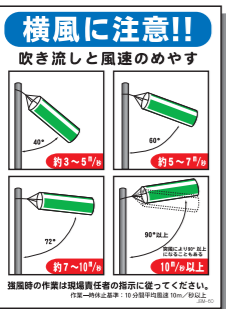

IRM-60 ●材質: PP製 ●SIZE: 450×600mm



JBM-640

【吹き流し取付金具】

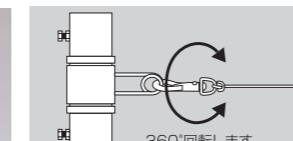
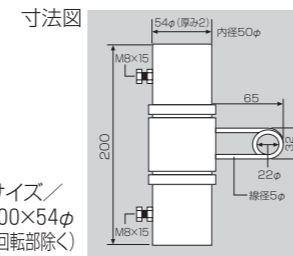

【風速計】



【仕様】
測定範囲/平均風速22m/s迄
測定方式/風速30秒間測定後
ストップレバーによる
平均風速表示方式
重量/約0.5kg
26-353 ハンド風速計 No.25

ラビットスタンド

●10台/1梱包

特長

- かわいい動物が道路をガードします。

- SIZE: 約H850mm×W約450mm
- 材質: PP
- 色: 黄・ピンク ●10台/1梱包



黄



ピンク

USG-Y

UAG-P

AZスタンド

特長

- プリズム反射シートで方向指示ができます

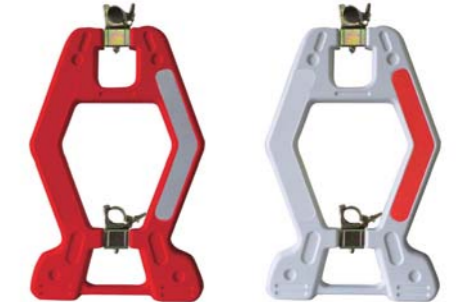

- SIZE: 約744mm(高さ)×約470mm(横)×約55mm(幅) プリズムシート幅45mm
- 材質: PE
- 色: 白・赤 ※反射シートは別売となります

AJスタンド(樹脂単管バリケード) [W635×H820mm]

●10台/1梱包

特長

- 軽量なので持ち運びが容易にできます。
- 簡単にバリケードが作れます。



AJG グリーン



AJY イエロー



AJB ブルー



AJR レッド

鉄製単管バリケード

●4台/1梱包



MA-Y イエロー

KYプラグードA型



- 超高分子ポリエチレン使用で耐候性、耐衝撃性に優れています
- 中空成形品なので復元力があり、車等に踏まれても破損しにくい
- 3か所の凹凸があるから、10段重ねてもズレない
- 垂直はもちろん水平方向の荷重に対しても優れた強度があります

- KY-P**
- 超高分子ポリエチレン製
- 820×450×50mm
- 重量2.3kg ●使用単管φ48.6mm

KYおもしろ

- 超高分子PE製。丈夫で長持ち。
- あらゆるバリケードに使用可。
- 取手付で持ち運びに便利。



- KY-O**
- 超高分子ポリエチレン製
- 開時/340×330×170mm ●閉時/580×220×170mm
- 重量0.8kg ●総重量約10kg

Wウェイト



- FB-W**
- SIZE: 高さ約125×横約280×縦約300mm
- 材質: PE

AZチェーンポール

特長

- イベント会場や展示会の人や車の誘導に
- 立入禁止の区間指定に
- 差し込むだけの簡単組立



- SIZE: ポール: 約800mm(高さ)×約54φ
- おもり: 約100mm(高さ)×約250φ
- 材質: PE
- チェーンはついておりません

AZ駐車禁止ポール

特長

- イベント会場や展示会の人や車の誘導に
- 立入禁止の区間指定に
- 差し込むだけの簡単組立

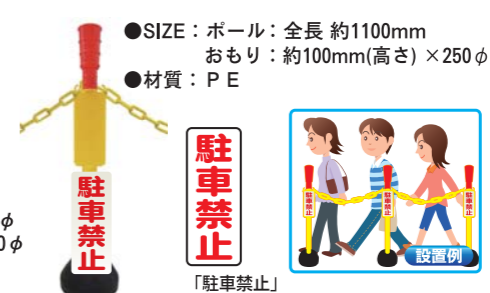

- SIZE: ポール: 全長 約1100mm
- おもり: 約100mm(高さ)×250φ
- 材質: PE



プラチェーン



- SIZE: 6mm×50m巻
- 材質: PE
- カラー: 黄・黄黒・白・赤

AKフェンス

●6台/1梱包



AKフェンス
 ●SIZE: 約H1200mm×W約1000mm
 足約200mm
 ●材質: PP
 ●重さ: 約3.6kg ●色: 緑・青
 ●6枚/1梱包

足部分
 連結部材

AKシリーズとPFシリーズのジョイント形状は異なります。

PFフェンス

●6台/1梱包



樹脂製フェンス足
 ●梱包数: 100

樹脂製フェンス連結部材
 ●梱包数: 50

PFフェンス ●SIZE: H1200×W1000×45mm

※PFフェンスは本体と脚部が脱着可能です。

AK・PF・メッキ・ガードフェンス共通脚

水 注水タイプ充填時
 石 コンクリート充填時

樹脂製フェンスおもり



樹脂製フェンスおもり
FB-B
 ●SIZE: 420mm×320mm×160mm
 ●材質: PE

フェンス用ポリ台



フェンス用ポリ台
FB-G
 ●SIZE: 高さ約130×横約300×縦約300mm
 ●材質: PE
 ●色: 緑

Wウエイト



Wウエイト
FB-W
 ●SIZE: 高さ約125×横約280×縦約300mm
 ●材質: PE

フェンス用鋳物ブロック



フェンス用ブロック メッキ
FB-I
 ●SIZE: 295×145×88mm
 ●重量: 9.5kg

フェンス用ブロック



フェンス用ブロック
FB
 ●重量: 約9kg

ガードフェンス

各フェンス、ミニサイズ、扉フェンス等ご用意あります。お問い合わせ下さい。



ガードフェンストラ
F-18A
 ●SIZE: 1,800×1,800mm
 ●重量: 約7kg



メッキフェンストラ
F-18MT
 ●SIZE: 1,800×1,800mm
 ●重量: 約9kg



メッキフェンス樹木
F-18MJ
 ●SIZE: 1,800×1,800mm
 ●重量: 約9kg



A型バリケード
AB-01
 ●SIZE: 800×1,200mm
 ●重量: 約5.8kg



メッキA型バリケード
AB-02
 ●SIZE: 800×1,200mm
 ●重量: 約6.8kg

バリストーン



水 約10Kg
KEY-860 PE
 ●梱包数: 20

バリシート

ホック式で簡単に止められます。



メッキA型バリケード
AB-02
 ●SIZE: 800×1,200mm
 ●重量: 約6.8kg

フェンス用目隠し

※ひも付き・ひも無しをご用意しております。

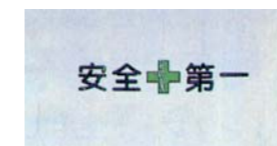

安全+第一



白無地

●SIZE: 1740×900mm

フェンス止めバンド



クランプ付
FB-2



FB-1

H鋼金具



メス
FH-3



オス
FH-2

フェンスネット

耐衝撃性と繊維の安定性
 高密度ポリエチレン製
 引張強度と耐衝撃性に優れ、気温変化
 や紫外線に強く、長期間の使用が可能
 超軽量で扱いやすい
 幅1000ミリ×50メートル巻 4.8kg
 幅1500ミリ×50メートル巻 7.2kg
 ロールタイプで保管・運搬・施工・撤去
 が簡単で便利
 長寿命で経済的な価格
 視界を遮らない防護壁
 メッシュタイプで外を見通せる安心感
 ハイビジュアルバリア
 安全を考えたインパクトのあるカラー
 超軽量で経済的

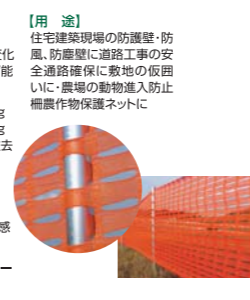

【用途】
 住宅建築現場の防護壁・防
 風、防塵壁に道路工事の安
 全通路確保に敷地の仮囲
 いに、農場の動物進入防止
 圃場作物保護ネットに

単管等に通すだけで
 簡単設置

33-401	フェンスネット オレンジ 1.5m巾
33-402	フェンスネット オレンジ 1.0m巾
33-403	フェンスネット グリーン 1.0m巾

アルミロープスティック

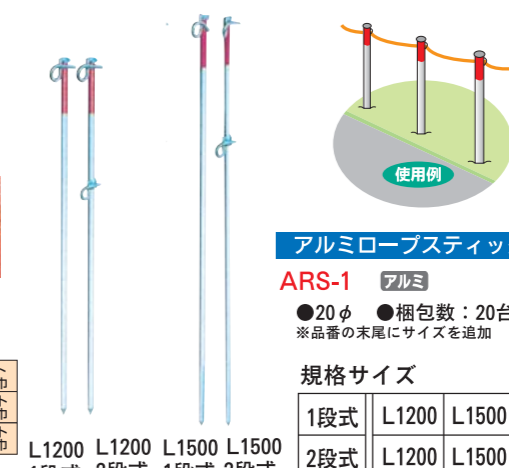

アルミロープスティック

ARS-1 アルミ
 ●20φ ●梱包数: 20台
 ※品番の末尾にサイズを追加

規格サイズ

1段式	L1200	L1500
2段式	L1200	L1500

鉄ピン

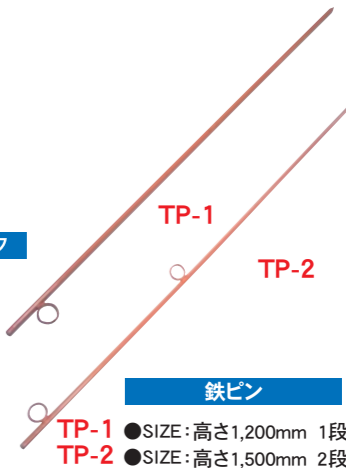

鉄ピン
TP-1 ●SIZE: 高さ1,200mm 1段
TP-2 ●SIZE: 高さ1,500mm 2段
 ●太さ: 約16mm

単管／筋かい用垂幕[H550×W450mm]

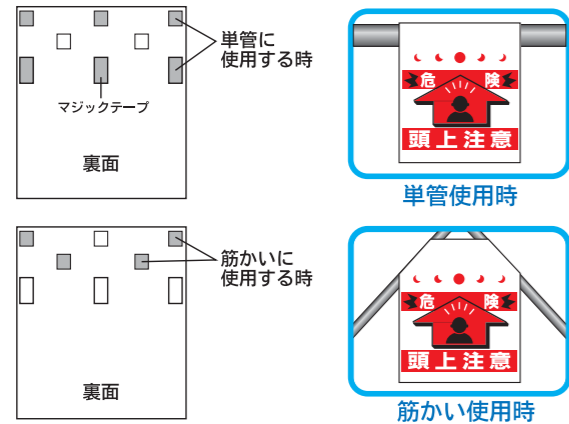

特長

- 筋かいや単管、どちらにでも使用できます。
マジックテープの止める位置を替えるだけで、単管と筋かいのどちらにも使用できます。
- 読まなくても分かるピクトデザイン
斬新でカラフルなピクトを用いて標識内容を表現。
文字を読まなくても一目で感覚的に理解できる標識です。
- 取付は簡単ワンタッチ
着脱が簡単なマジックテープ式。
単管、トラロープ等への取付け・取外しもワンタッチで行えます。
- 丈夫で取扱もラクラク
ターボリンを使用していますから、とても丈夫。
折りたたみ自由で持ち運びも簡単です。
- SIZE：W450×H550mm



単管垂幕[H550×W450mm]



ロング単管垂幕[H550×W900mm]



特長

- 取付は簡単ワンタッチ
着脱が簡単なマジックテープ式。
単管、トラロープ等への取付け・取外しもワンタッチで行えます。
- 丈夫で取扱もラクラク
ターボリンを使用していますから、とても丈夫。
折りたたみ自由で持ち運びも簡単です。



単管サイン



TS-1 TS-2 TS-3 TS-4 TS-5 TS-6 TS-7



TS-8 TS-9 TS-10 TS-11 TS-12 TS-13 TS-14



TS-15 TS-16 TS-17 TS-18 TS-19 TS-20

- 特長
- 角度は自由に変更できます。
 - 下地蛍光イエロー反射を使用。
 - SIZE : W120×H300mm

特注品 承ります

各種デザイン、レイアウト致します

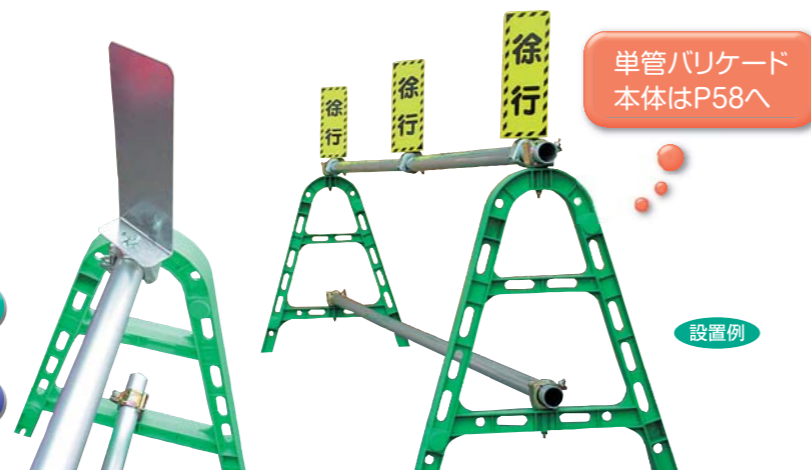

設置例

建災防統一標識(PP製)

特長

- 分かりやすい用途別
- SIZE : S…H450×W300mm M…H600×W450mm



KSB-01S KSB-01M KSB-02S KSB-02M KSB-03S KSB-03M KSB-04S KSB-04M KSB-05S KSB-05M KSB-06S KSB-06M KSB-07S KSB-07M



KSB-08S KSB-08M KSB-09S KSB-09M KSB-10S KSB-10M KSB-11S KSB-11M KSB-12S KSB-12M KSB-13S KSB-13M KSB-14S KSB-14M



KSB-15S KSB-15M KSB-16S KSB-16M KSB-17S KSB-17M KSB-18S KSB-18M KSB-19S KSB-19M KSB-20S KSB-20M KSB-21S KSB-21M

建災防単管垂幕

- SIZE : H580×W450mm



KSBT-01 KSBT-02 KSBT-03 KSBT-04 KSBT-05 KSBT-06



KSBT-07 KSBT-08 KSBT-09 KSBT-10 KSBT-11 KSBT-12

まんが標識 (PP製) [W300×H600mm]



まんが標識 (PP製) [W300×H600mm]

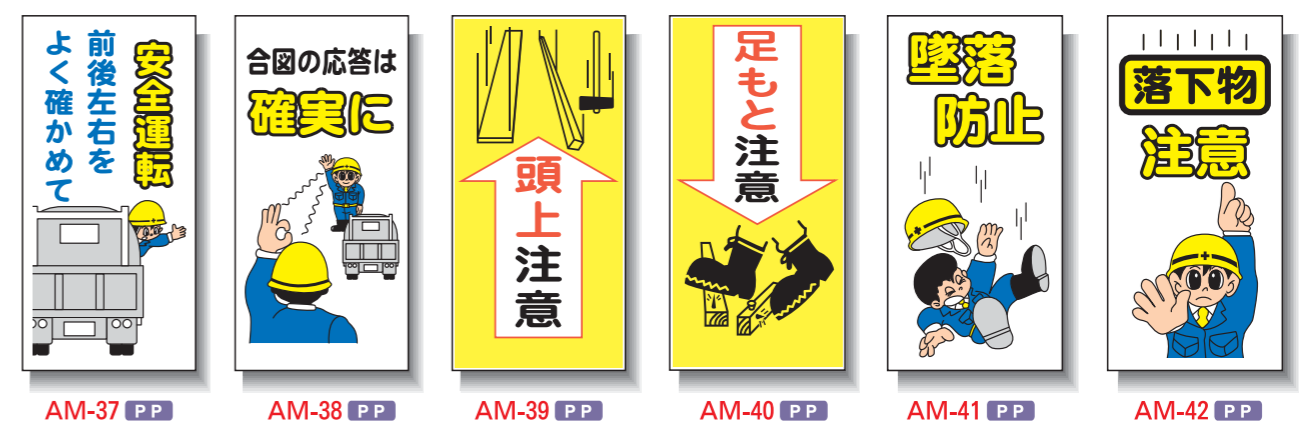
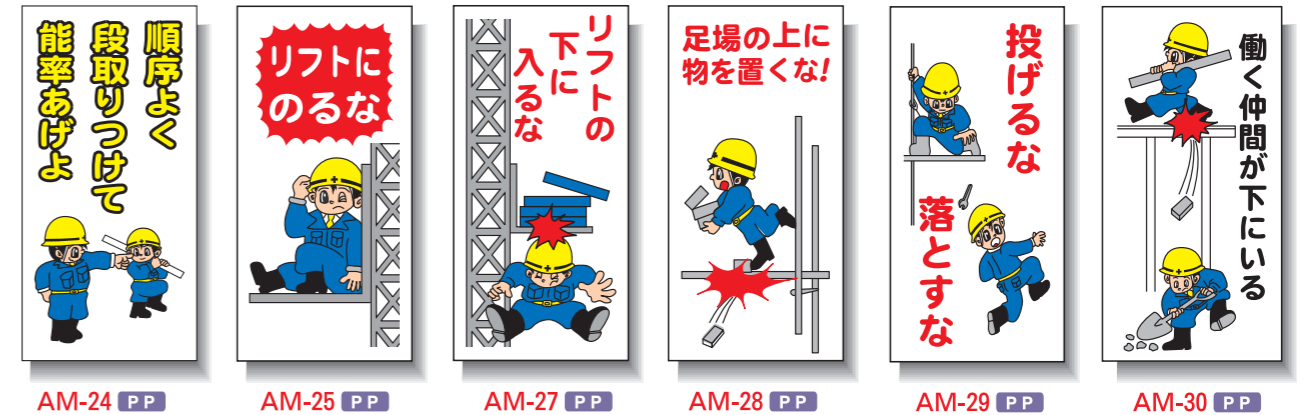

まんが標識 (PP製) [W300×H600mm]

まんが標識 (PP製) [W600×H300mm]



AM-49 PP



AM-50 PP



AM-51 PP



AM-52 PP



AM-53 PP



AM-54 PP



AM-55 PP



AM-56 PP



AM-57 PP



AM-58 PP



AM-71 PP



AM-72 PP



AM-59 PP



AM-60 PP

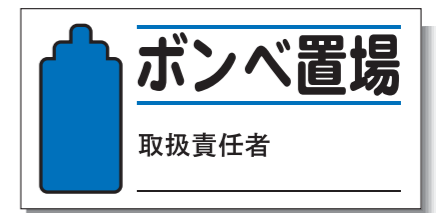

AM-61 PP



AM-62 PP



AM-63 PP

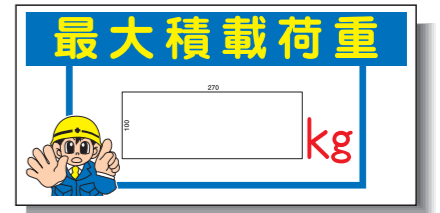

AM-64 PP



AM-65 PP



AM-66 PP



AM-67 PP

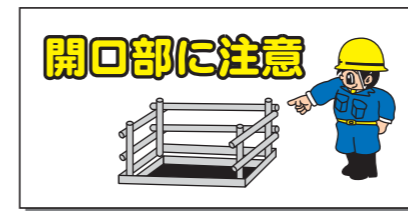

AM-69 PP



AM-70 PP

まんが標識 (PP製) [450×600mm]



BM-00 無地 PP



BM-01 PP



BM-02 PP

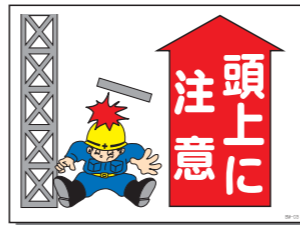

BM-03 PP



BM-04 PP



BM-05 PP



BM-06 PP



BM-07 PP



BM-08 PP



BM-09 PP



BM-10 PP



BM-11 PP

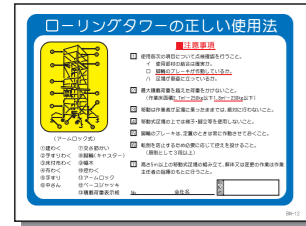

BM-12 PP



BM-13 PP



BM-14 PP



BM-15 PP (2mm厚両面印刷)



BM-17 PP



BM-53 PP



BM-72 PP



BM-72A PP

まんが標識 (PP製) [450×600mm]



BM-16 PP



BM-18 PP

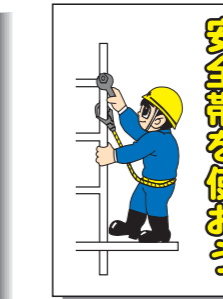

BM-19 PP



BM-20 PP



BM-21 PP

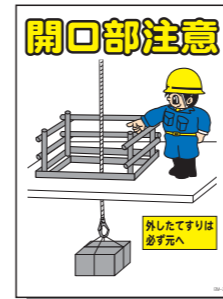

BM-23 PP



BM-24 PP



BM-26 PP



BM-28 PP



BM-29 PP



BM-32 PP



BM-33 PP



BM-36 PP



BM-46 PP



BM-48 PP



BM-50 PP



BM-54 PP



BM-55 PP



BM-70 PP

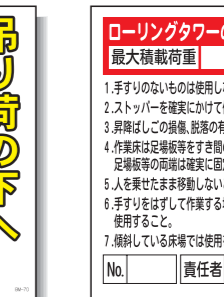

BM-81 PP

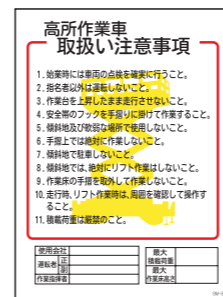

BM-82 PP



BM-101 PP



BM-102 PP

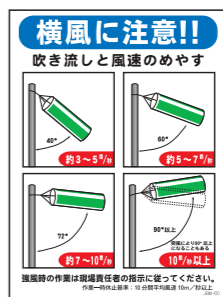

JBM-60 PP

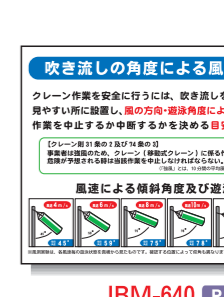

JBM-640 PP

サインボード(PP製) [600×900mm]



CM-0 無地 PP



CM-1 PP



CM-2 PP



CM-4 PP



CM-5 PP



CM-6 PP

作業主任者一覧表

作業区分	所属	氏名
足場の組立て等		
架橋の組立て等		
地山の掘削		
土止め支保工		

作業主任者の職務

- 作業の方法及び労働者の配置を決定し、作業を指揮監督し、作業状況を把握する。
- 安全帯、保護帽等安全用具の使用状況の監視、点検をする。
- 材料の欠点の有無並びに器具及び工具を点検し、不良品を取り除くこと。
- 作業現場内での作業状況と作業環境を監視し、労働者の事故防止に努める。

CM-7 PP

安全衛生 管理組織

建設安全衛生管理責任者	
建設安全衛生責任者	
安全管理者	
衛生管理者	
産業医	
安全推進員	

CM-8 PP

建設用クレーンの標準合図法

合図	内容
1	クレーン停止
2	クレーン前進
3	クレーン後進
4	クレーン上昇
5	クレーン下降
6	クレーン停止
7	クレーン停止
8	クレーン停止
9	クレーン停止
10	クレーン停止
11	クレーン停止
12	クレーン停止
13	クレーン停止
14	クレーン停止
15	クレーン停止
16	クレーン停止
17	クレーン停止
18	クレーン停止
19	クレーン停止
20	クレーン停止
21	クレーン停止
22	クレーン停止
23	クレーン停止
24	クレーン停止
25	クレーン停止
26	クレーン停止
27	クレーン停止
28	クレーン停止
29	クレーン停止
30	クレーン停止

CM-3 PP



CM-9 PP



CM-10 PP

安全十則

- 身なりきちんと安全用具をつけて
- 作業は正しく順序よく
- 整理整頓まず第一に
- 機械や器具をよくしらべ
- 足もとまわりに気をくばり
- なれた仕事もバカにせず
- 連絡合図は、はっきりと
- さしずや注意をよく守れ
- 夜ふかし深酒ケガのもと
- 油断をするな無理するな

CM-11 PP

安全十則

- いつも元気でほがらかに
- 互いに仲良く協力し
- 指示や注意をよく守り
- 身仕度きちんと整くせよ
- 整理・整頓第一に
- 機械や器具をよくしらべ
- 作業は正しく順序よく
- 連絡・合図をおこたるな
- 無理と油断はケガのもと
- わからぬことは指示をまて

CM-12 PP

宿舍十則

- いつもきちんと清潔に
- 早寝早起きを心がけ
- たがいに仲良くむつまじく
- 寝る時出る時火の用心
- ふんは時々外でほせ
- 下着はこまめに洗濯しよう
- 流しや便所はよく掃除し
- 酒や遊びはほどほどに
- 非常のときでもあわてぬ用意
- 注意や規則をよく守れ

CM-13 PP

サインボード(PP製) [600×900mm]

機械保全十則

- 万全を期して安全衛生
- 説明書をよく読んで理解し
- オイルローは事故のもと
- 時間きめて点検整備
- 正しく握って必ずテスト
- まず給油、正しいオイルをハルまで
- 一本のボルトゆるみも危険な
- 高熱、露降、塵に気をつけ
- 作業おえたらすぐ入れ
- 錆びず、雨止りはほつれ

CM-14 PP

電気安全十訓

- 電線の事は専門外は避け
- 電線がたりたりしないように注意
- 電線にさわらない
- 電線がたるみは危険な
- 電線がたるみは危険な
- 電線がたるみは危険な
- 電線がたるみは危険な
- 電線がたるみは危険な
- 電線がたるみは危険な
- 電線がたるみは危険な

CM-15 PP

防火十則

- 消火器の取扱は慎重に
- リベット打ち作業は養生を確めから
- 燃焼防止に注意し
- たき火をする時は十分な用心
- 油断の取扱は慎重に
- 燃焼防止の取扱は慎重に
- これは危険な
- 燃焼防止の取扱は慎重に
- 燃焼防止の取扱は慎重に
- 燃焼防止の取扱は慎重に

CM-16 PP

衛生十訓

- 早寝 早起 顔をみがけ
- 食事の前は手を洗え
- 腹八分・生水のむな。寝ずすな
- 身体はいつも清潔に
- 肌着や衣類はよく洗え
- 寝具はときどき日光消毒
- わずかなきずも手は早く
- 酒もたばこもほどほどに
- きれいな下水で八工かけ
- 必ず受けよう健康診断

CM-17 PP

新築工事

建設基準法による確認済	建設業の許可
建築確認済	建築確認済
建築確認済	建築確認済
建築確認済	建築確認済
建築確認済	建築確認済
建築確認済	建築確認済
建築確認済	建築確認済
建築確認済	建築確認済
建築確認済	建築確認済
建築確認済	建築確認済
建築確認済	建築確認済

CM-21 PP

五掛ワイヤーにて吊れる安全荷重

吊り角度	2本吊りの場合			
	12°	16°	18°	22°
60°	1.60	2.90	3.60	5.40
90°	1.30	2.40	3.00	4.50
120°	0.90	1.70	2.10	3.10

CM-20 PP

クレーン定格荷重表

クレーン種類	作業半径	主巻	副巻	注意事項
				1. 吊り物に外傷がない。
				2. 吊り物は吊り中に揺れてはいけない。
				3. 吊り物は吊り中に揺れてはいけない。
				4. 人は絶対に乗らない。

CM-22 PP

緊急時連絡表

氏名	電話番号	氏名	電話番号

CM-18 PP

有資格者一覧表

会社名	資格	氏名

CM-19 PP

PPプレート



AM-100 ●SIZE: 300×600mm



AM-103 ●SIZE: 300×600mm



AM-104 ●SIZE: 300×600mm



AM-105 ●SIZE: 300×600mm



AM-200 ●SIZE: 300×300mm



AM-101 ●SIZE: 600×300mm



AM-102 ●SIZE: 600×300mm

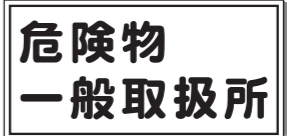

AM-106 ●SIZE: 600×300mm



AM-107 ●SIZE: 600×300mm

登録票 (PP製)

建設業の許可票

商号又は名称	
代表者の氏名	
許可番号	
許可年月日	平成 年 月 日

FM-2 事務所用 PP
●SIZE: 400×500mm

労災保険関係成立票

保険関係成立年月日	平成 年 月 日
労働保険番号	
事業の期間	自 年 月 日 至 年 月 日
事業主の住所氏名	
注文者の氏名	
事業主代理人の氏名	

FM-3 PP
●SIZE: 400×500mm

建築基準法による確認済

確認年月日番号	平成 年 月 日 第 号
確認済証交付者	
建築主又は発注主氏名	
設計者氏名	
工事監理者氏名	
工事施工者氏名	
工事現場管理者氏名	
建築確認に係るその他の事項	

FM-4 PP
●SIZE: 400×500mm
法律の改正により新しくなりました

施工体系図

工事名称	
工事場所	
工期	年 月 日 ~ 年 月 日
発注者	
設計者	
監理者	
施工者	
現場管理者	

FM-10 PP
●SIZE: 900×600mm

施行体系図 (PP製)

施行体系図外部掲示が義務づけられました。

平成13年4月1日から、「公共工事の入札及び契約の適正化の促進に関する法律」が施行され、建設工事現場に掲げる施行体系図を、「工事関係者が見やすい場所」にも掲示することが、公共工事の受注者に義務付けられ、発注者には施工体制の点検義務が課せられました。(第13条第3項)
新法は、地方自治体も含めた全ての公共発注者に、入札・契約の適正化に向けた取り組みを義務付けるものです。

施工体系図

工事名称	
工事場所	
工期	年 月 日 ~ 年 月 日
発注者	
設計者	
監理者	
施工者	
現場管理者	

JHA-10 (T) ●SIZE: 600×450mm
●材質: PP

施工体系図

工事名称	
工事場所	
工期	年 月 日 ~ 年 月 日
発注者	
設計者	
監理者	
施工者	
現場管理者	

JHA-10 (Y) ●SIZE: 450×600mm
●材質: PP

登録票・ボード

登録票・ボード

道路占用使用許可証

工事名称	
占用場所	
工事責任者	
占用目的	
許可年月日	平成 年 月 日
許可範囲	
許可期間	
許可種別	

FM-5 PP
●SIZE: 400×500mm

建設業の許可票

商号又は名称	
代表者の氏名	
許可番号	
許可年月日	平成 年 月 日

FM-6 工事現場用 PP
●SIZE: 400×500mm

工事作業所災害防止協議会兼施工体系図

工事名称	
工事場所	
工期	
発注者	
設計者	
監理者	
施工者	
現場管理者	

FM-11 PP ●SIZE: 600×900mm

表示板 (PP製)

建築計画のお知らせ

建設物の名称	
用途	
敷地面積	
建築面積	
延べ面積	
構造	
基礎工法	
階数	
高さ	m
着工予定	年 月 日
完了予定	年 月 日
建築主 (住所)	
電話	
設計者 (住所)	
電話	
施工者 (住所)	
電話	
協議設置年月日	年 月 日

JHA-7 ●SIZE: 900×900mm ●材質: PP

開発行為許可標識

平成 年 月 日 第 号	
工事の期間	平成 年 月 日から 平成 年 月 日まで
工事場所の所在及び地番	
施工面積	
工事の名称	
事業主住所氏名	
電話	
工事施工者住所氏名	
電話	
設計者氏名	
工事現場管理者氏名	

JHA-20 ●SIZE: 800×900mm ●材質: PP

登録票ベース (アルミフレーム)

※登録票は別売りです。

建設業の許可票

商号又は名称	
代表者の氏名	
許可番号	
許可年月日	平成 年 月 日

FMB-1 1点用
●SIZE: 450×600mm

建設業の許可票

商号又は名称	
代表者の氏名	
許可番号	
許可年月日	平成 年 月 日

FMB-2 2点用
●SIZE: 450×1200mm

建設業の許可票

商号又は名称	
代表者の氏名	
許可番号	
許可年月日	平成 年 月 日

FMB-42 4点用二段
●SIZE: 900×1200mm

建設業の許可票

商号又は名称	
代表者の氏名	
許可番号	
許可年月日	平成 年 月 日

FMB-3 3点用
●SIZE: 450×1630mm

建設業の許可票

商号又は名称	
代表者の氏名	
許可番号	
許可年月日	平成 年 月 日

FMB-41 4点用一段
●SIZE: 450×2200mm

土砂等の埋立て等に関する標識

許可年月日及び番号	平成 年 月 日 第 号
特定事業の目的	
特定事業の所在地	
特定事業を行う者の氏名及び住所並びに電話番号	
特定事業の施工を管理する事業所の所在地及び電話番号	
特定事業の施工期間	平成 年 月 日 ~ 平成 年 月 日
特定事業区域の面積	m ²
特定事業場の見取図	

JHA-21 ●SIZE: 900×900mm ●材質: PP

中高層建築物建築計画概要標識

建設物の名称	
用途	
敷地面積	m ²
建築面積	m ²
延べ面積	m ²
構造	
基礎工法	
階数	
高さ	m
建築主住所氏名	
電話	
設計者住所氏名	
電話	
工事監理者住所氏名	
電話	
工事施工者住所氏名	
電話	
工事着工予定	平成 年 月 日
協議設置日	平成 年 月 日

JHA-100 ●SIZE: 900×900mm ●材質: PP

作業主任者の職務 (PP製) [W400×H500mm]

足場の組立て等 作業主任者の職務

土止め支保工 作業主任者の職務

地山の掘削 作業主任者の職務

型枠支保工の組立て等 作業主任者の職務

玉掛技能資格者の職務

酸素欠乏危険 作業主任者の職務

酸素欠乏硫化酸素危険 作業主任者の職務

ガス溶接作業主任者の職務

ガス溶接作業主任者の職務

有機溶剤 作業主任者の職務

建築物等の鉄骨の組立て等 作業主任者の職務

採石のための掘削 作業主任者の職務

第1種圧力容器取扱 作業主任者の職務

はい 作業主任者の職務

ずい道等の掘削等 作業主任者の職務

ずい道等の覆工 作業主任者の職務

高所作業及び墜落危険 作業指揮者の職務

車両系建設機械等 運転資格者の職務

安全衛生推進者の職務

コンクリート橋架設等 作業主任者の職務

鋼橋架設等 作業主任者の職務

木造建築物の組立て等 作業主任者の職務

石綿作業主任者の職務

コンクリート粉砕機 作業主任者の職務

第2種酸素欠乏危険 作業主任者の職務

腕章

【腕章】 ●材 質／軟質ビニール製
●仕 様／Aカバーなし(ホック、安全ピン付、90×400) Bカバー付(ハトメ式、安全ピン付、紐付 90×360)

安全 + 担当者

安全 + 管理者

安全 + 推進員

安全 + 当番

衛生責任者

安全 + 責任者

安全 + 委員

安全ハトメ

安全衛生責任者

安全衛生委員

衛生管理者

安全衛生推進者

交通整理員

安全運転管理者

救護技術管理者

誘導員

合 図 員

安全 + 巡視員

職 長

監理技術者

主任技術者

作業指揮者

監視員

工事責任者

作業責任者

現場代理人

重機運転者

フォークリフト 運転者

クレーン運転者

車両系建設機械 作業指揮者

玉掛 技能資格者

現場代理人 監理技術者

現場代理人 主任技術者

くい打・くい抜 作業指揮者

作業員

高所作業員

ガス 溶接 作業主任者

電 気 取扱責任者

作業主任者

足場の組立等 作業主任者

型枠支保工 作業主任者

地山の掘削 作業主任者

土止め支保工 作業主任者

酸欠危険作業主任者

特定化学物質等 作業主任者

有機溶剤 作業主任者

建築物等の鉄骨の組立て等 作業主任者

ずい道等の覆工 作業主任者

ずい道等の掘削 作業主任者

鋼橋架設等 作業主任者

防火管理者

火気使用責任者

危険物取扱者

危険物保安監督者

火

特注 できます。

作業主任者の職務・安全標識・ベスト

作業主任者の職務・安全標識・ベスト

腕章・記入腕章・バッジ

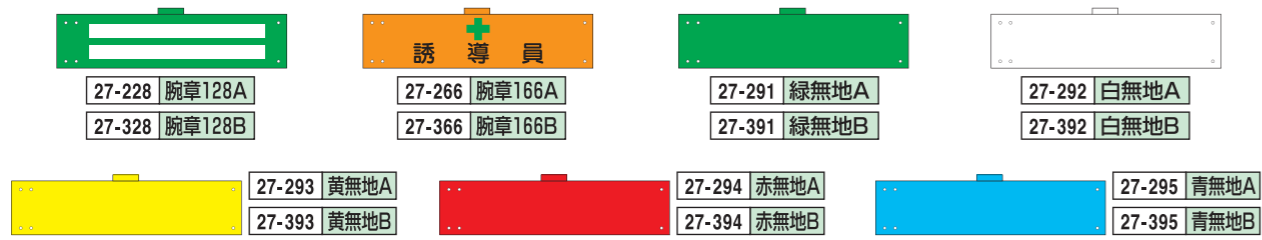

【記入式腕章】

●材質 質/軟質ビニール製ウェルダ加工、安全ピン付 ●サイズ/90×400ミリ変形(記入紙72×235)
●仕様 様/ファスナー付(差込式)、マジックテープ、安全ピン付

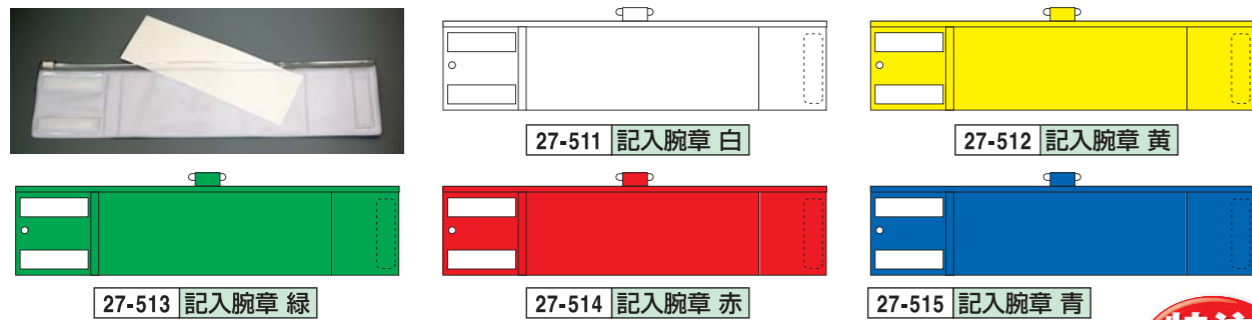

【バッジ】

●材質 パールアクリル製 ●サイズ/25×60×厚み3ミリ
●仕様 様/表面彫り文字、両用ピン付(クリップ付安全ピン)



特注
できます。

旗類

特注
できます。

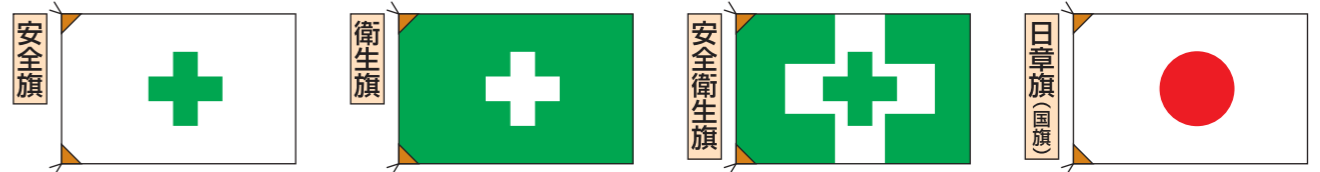

26-301 特大 1400×2000ミリ	26-321 特大 1400×2000ミリ	26-311 特大 1400×2000ミリ	26-331 特大 1400×2000ミリ
26-302 大 1050×1500ミリ	26-322 大 1050×1500ミリ	26-312 大 1050×1500ミリ	26-332 大 1050×1500ミリ
26-303 中 900×1250ミリ	26-323 中 900×1250ミリ	26-313 中 900×1250ミリ	26-333 中 900×1250ミリ
26-304 小 700×1000ミリ	26-324 小 700×1000ミリ	26-314 小 700×1000ミリ	26-334 小 700×1000ミリ

アルミ旗竿セット

特長
●3本継ぎで持ち運びが容易。

アルミ旗竿セット AHS-1

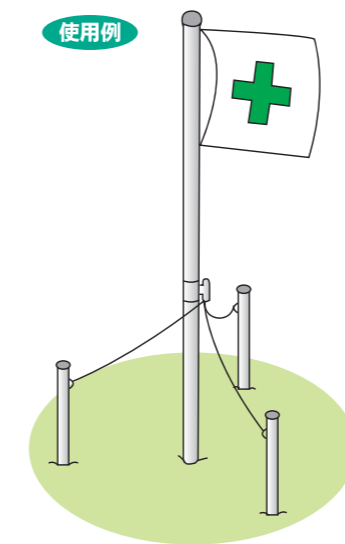

作業主任者の職務・安全標識・ベスト

作業主任者の職務・安全標識・ベスト

桃太郎旗・蛍光のぼり

【桃太郎旗】

鮮やか!
光る!!

蛍光

共通仕様
●サイズ/1500×450ミリ
●材質/テトロンボンジー製 ※竿は付いておりません。

特注
できます。

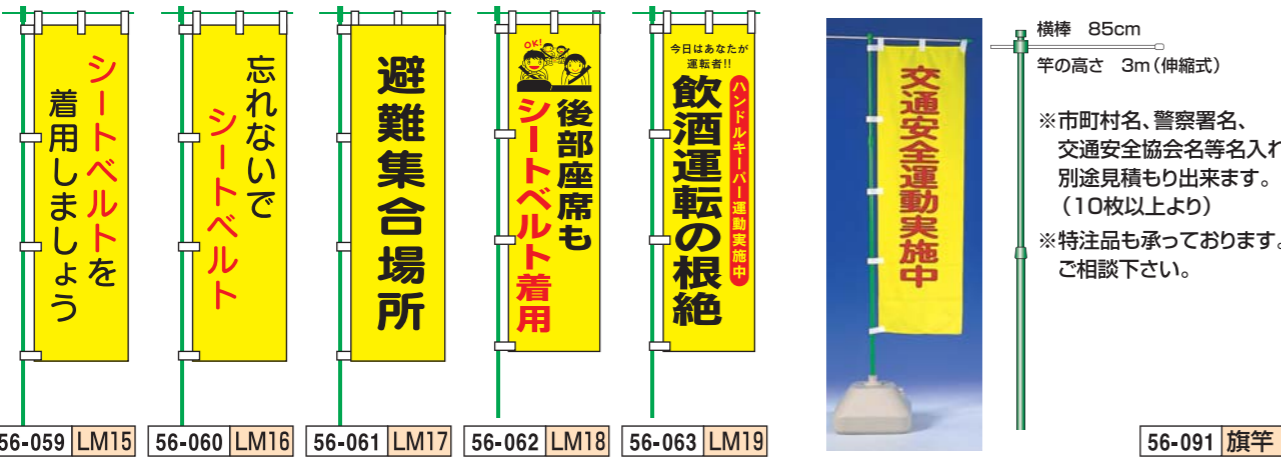
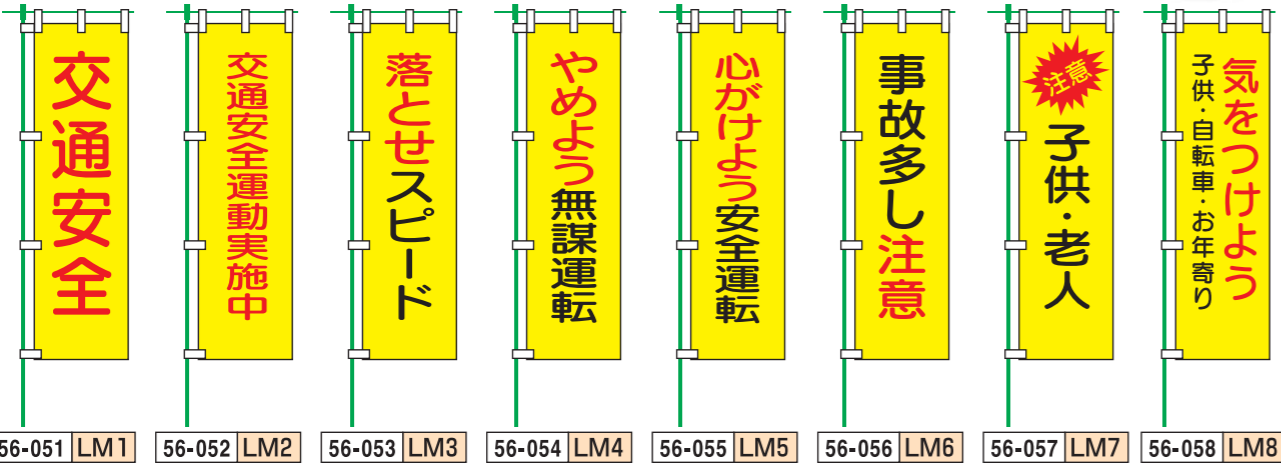

横棒 85cm
竿の高さ 3m (伸縮式)
※市町村名、警察署名、交通安全協会名等名入れ別途見積もり出来ます。(10枚以上より)
※特注品も承っております。ご相談下さい。

【蛍光のぼり】

●サイズ/1800×450ミリ
●材質/テトロンボンジー製

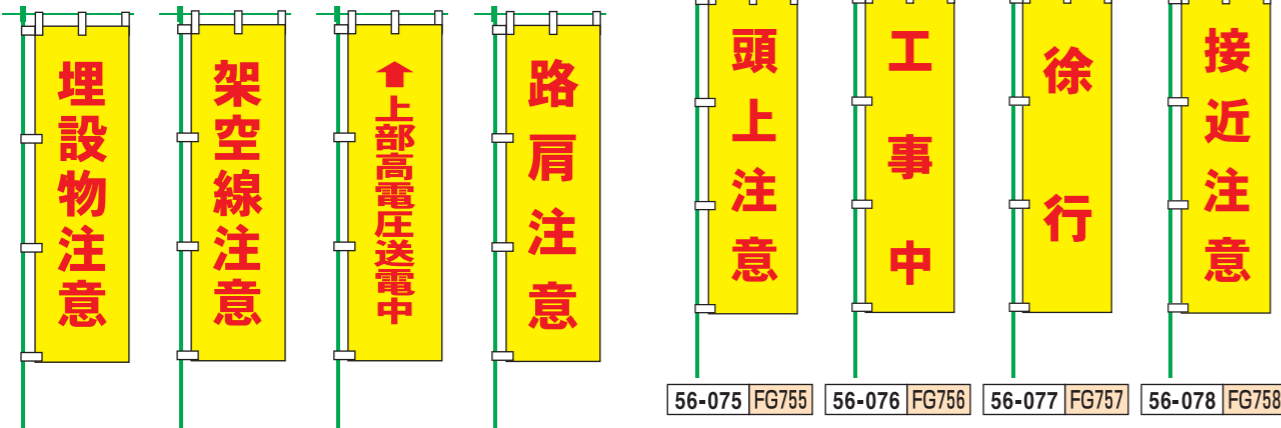

のぼり巻上がり防止
ストッパー
22φ用
交通安全

52-010 ストッパー

プラベース
400×400×220ミリ
380φポール
兼用タイプ
満水時24kg

のぼり立台
355×355×210ミリ
旗竿
専用タイプ
満水時20kg

LEDベスト

●梱包数: 20



LED-BW
●LED12個内蔵、点滅式
●単3電池2本 (別売)
●紺メッシュ・白テープ

LED-YL
●LED12個内蔵、点滅式
●単3電池2本 (別売)
●黄メッシュ・ライムテープ

LED-BL
●LED12個内蔵、点滅式
●単3電池2本 (別売)
●紺メッシュ・ライムテープ

安全ベスト

●梱包数: 50



BEST-50BW
紺/白 50巾

BEST-50BY
紺/黄 50巾

BEST-50YY
黄/黄 50巾

BEST-50OY
誘導員 50巾



BEST-70BW
紺/白 70巾

BEST-70BY
紺/黄 70巾

BEST-70YY
黄/黄 70巾

BEST-70OY
誘導員 70巾



会社名
緊急連絡先
氏名
血液型

会社名・血液型などを
記入できます

着用写真・昼 着用写真・夜

横のマジックテープで
サイズ変更自由

背パターン

作業主任者の職務・安全標識・ベスト

作業主任者の職務・安全標識・ベスト

吹付プレート (ステンシル)

【吹付プレート】 建築・木工・道路・コンクリート・保安用機材・消防用機器・車両・パレット等のマーキングに便利

- ◆ 測量時のNo.や工事などのマーキングに。文字・記号・番号を、スプレーを吹き付けるだけで簡単標示。
- ◆ スタンダードタイプは軽くて丈夫な亜鉛鉄板製。耐久性、耐溶剤性に優れています。
- ◆ 曲面には、折り曲げに強いステンレスバネ材プレートをどうぞ。
- ◆ 多数の文字を組み合わせて吹き付ける場合には、連結式プレートが便利です。

特注
できます。



(スタンダードタイプ) 使用例



(バネ材タイプ) 使用例
※曲面への吹付加工はステンレスバネ材で

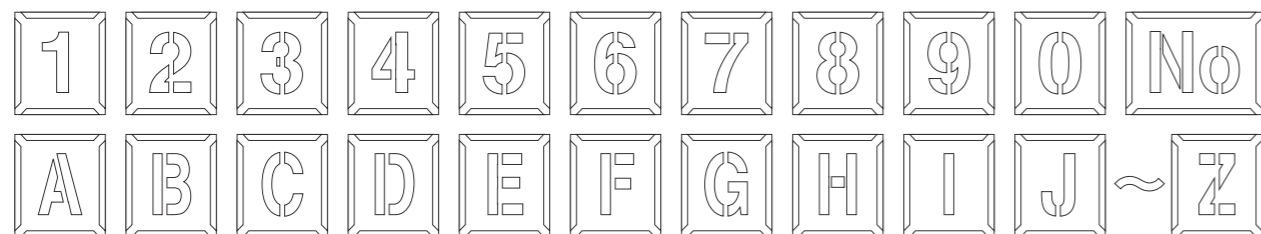

※その他「+」「-」「=」「×」「÷」もあります。

スタンダードタイプ ●亜鉛鉄板製周囲ハザ折加工

発注番号	品名	数字(0~9)アルファベット(A~Z)			
		縦		横	
		文字サイズ	板サイズ	文字サイズ	板サイズ
29-201	吹付ハザ折(小)	50	170	30	150
29-211	吹付ハザ折(中)	100	230	65	200
29-221	吹付ハザ折(大)	150	320	95	250
29-231	吹付ハザ折(特大)	200	390	125	320

発注番号	品名
29-203	吹付ハザ折セット(小)
29-213	吹付ハザ折セット(中)
29-223	吹付ハザ折セット(大)
29-233	吹付ハザ折セット(特大)

発注番号	品名	No			
		縦		横	
		文字サイズ	板サイズ	文字サイズ	板サイズ
29-202	NO.(小)	50	170	60	180
29-212	NO.(中)	100	230	130	260
29-222	NO.(大)	150	320	190	360
29-232	NO.(特大)	200	390	250	440

発注番号	品名
29-204	吹付ハザ折英字セット(小)
29-214	吹付ハザ折英字セット(中)
29-224	吹付ハザ折英字セット(大)
29-234	吹付ハザ折英字セット(特大)

ステンレス・バネ材タイプ ●ステンレス・バネ材製 ※電柱等の曲面に便利

発注番号	品名	数字(0~9)アルファベット(A~Z)			
		縦		横	
		文字サイズ	板サイズ	文字サイズ	板サイズ
29-301	吹付バネ折(小)	50	170	30	150
29-311	吹付バネ折(中)	100	230	65	200
29-321	吹付バネ折(大)	150	320	95	250

発注番号	品名
29-303	吹付バネ折セット(小)
29-313	吹付バネ折セット(中)
29-323	吹付バネ折セット(大)

発注番号	品名	No			
		縦		横	
		文字サイズ	板サイズ	文字サイズ	板サイズ
29-302	NO.(小)	50	170	60	180
29-312	NO.(中)	100	230	130	260
29-322	NO.(大)	150	320	190	360

発注番号	品名
29-304	吹付バネ折英字セット(小)
29-314	吹付バネ折英字セット(中)
29-324	吹付バネ折英字セット(大)

◎ポール・円柱・円筒等の曲面へのマーキングは、このバネ材製のプレートを使用すれば被写体に完全にフィットし、使用後は元の状態に復元し何度でもご利用頂けます。

吹付プレート (ステンシル)

【連結式・吹付プレート】 ●材質/ステンレス製



各吹付プレートをケースのレールに沿ってスライドさせ、自由に文字・記号・番号を組み合わせて一度に吹き付けると大変能率的です。(無地板は両端や文字間隔用にご使用下さい)



(連結タイプ使用例)

特注
できます。

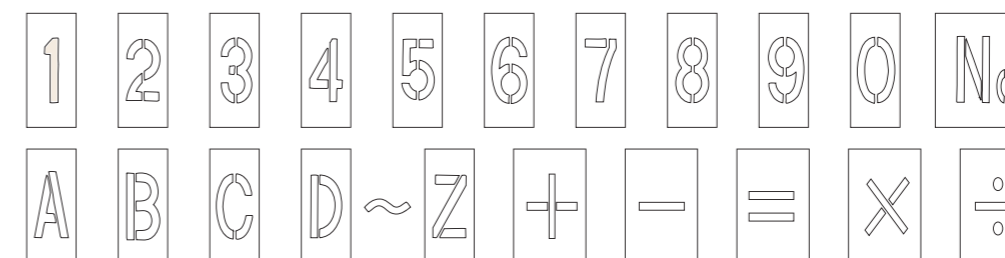

連結式タイプ ●材質/ステンレス製

発注番号	品名	数字(0~9)アルファベット(A~Z)			
		縦		横	
		文字サイズ	板サイズ	文字サイズ	板サイズ
29-401	吹付連結式プレート	70	120	35	52
29-404	吹付連結式(無地板)	無地	120	無地	52

発注番号	品名
29-405	吹付連結数字セット(板のみ)
29-411	専用ベースプレート(6枚用)

発注番号	品名	No			
		縦		横	
		文字サイズ	板サイズ	文字サイズ	板サイズ
29-402	NO.	70	120	70	104
29-403	NO. 無地	無地	120	無地	104

発注番号	品名
29-406	吹付連結英字セット(板のみ)

※ベースプレートはセットに付いていません。

規格タイプ ●材質/亜鉛鉄板製

サイズ/板 300×700ミリ
文字 190×600ミリ



29-521 吹付ES43

サイズ/板 300×700ミリ
文字 190×600ミリ



29-531 吹付ES44

サイズ/板 300×850ミリ
文字 190×740ミリ



29-541 吹付ES45

●材質/亜鉛鉄板製

サイズ/300×500ミリ



29-551 吹付ES46

サイズ/300×500ミリ



29-552 吹付ES47

※特注品プレートもお気軽にご利用ください



丸型カーブミラー 一面鏡タイプ



ミラー・ポールセット 付属品(ポール取付用金具・注意板標識)

ミラー材質	サイズ (m/m)	付 属 品	丸型一面鏡構造図
アクリル製	600		
	800		
	1000		
ステンレス製	600		
	800		
	1000		

ミラー本体のみ 付属品(ポール取付用金具)

ミラー材質	サイズ (m/m)	付 属 品
アクリル製	600	
	800	
	1000	
ステンレス製	600	
	800	
	1000	

角型カーブミラー (一面鏡タイプ)



ミラー・ポールセット 付属品(ポール取付用金具・注意板標識)

ミラー材質	サイズ (m/m)	付 属 品	角型一面鏡構造図
アクリル製	500×600		
	600×800		
ステンレス製	450×600		
	600×800		

ミラー本体のみ 付属品(ポール取付用金具)

ミラー材質	サイズ (m/m)	付 属 品
アクリル製	500×600	
	600×800	
ステンレス製	450×600	
	600×800	

丸型カーブミラー 二面鏡タイプ



ミラー・ポールセット 付属品(ポール取付用金具・W用金具・注意板標識)

ミラー材質	サイズ (m/m)	付 属 品
アクリル製	600	
	800	
	1000	
ステンレス製	600	
	800	
	1000	

ミラー本体のみ 付属品(ポール取付用金具・W用金具)

ミラー材質	サイズ (m/m)	付 属 品
アクリル製	600	
	800	
	1000	
ステンレス製	600	
	800	
	1000	

角型カーブミラー (二面鏡タイプ)



ミラー・ポールセット 付属品(ポール取付用金具・注意板標識)

ミラー材質	サイズ(m/m)	付 属 品
アクリル製	500×600	
	600×800	
ステンレス製	450×600	
	600×800	

ミラー本体のみ 付属品(ポール取付用金具)

ミラー材質	サイズ (m/m)	付 属 品
アクリル製	500×600	
	600×800	
ステンレス製	450×600	
	600×800	

カーブミラーの材質・サイズにより付属するポールのサイズです。
(自治体により基準が異なる場合があります)

(風速 40m/sec)
(単位 m/m)

道路反射鏡設置基準	ミラーサイズ	ミラー素材	一面鏡の支柱			二面鏡の支柱		
			外径	肉厚	長さ	外径	肉厚	長さ
	φ 600	アクリル/ステンレス	76.3	3.2	3600	76.3	3.2	4000
	φ 800	アクリル/ステンレス	76.3	3.2	4000	89.1	3.2	4400
	φ 1000	アクリル/ステンレス	89.1	3.2	4400	101.6	4.2	4800
	450×600	ステンレス	76.3	3.2	3600	76.3	3.2	4000
	500×600	アクリル	76.3	3.2	3600	76.3	3.2	4000
	600×800	アクリル/ステンレス	76.3	3.2	4000	89.1	3.2	4000

カーブミラー取付用金具

壁取付金具	二面鏡取付方法	電柱取付金具	二面鏡取付方法	単管取付金具	一面鏡のみ取付方法

アクリル/ステンレスミラー共用 一面二面共用
以下のサイズミラーにご使用頂けます。
600ミリφ 800ミリφ 1000ミリφ
450×600ミリ 500×600ミリ 600×800ミリ

アクリル/ステンレスミラー共用 一面二面共用
以下のサイズミラーにご使用頂けます。
600ミリφ 800ミリφ 1000ミリφ
450×600ミリ 500×600ミリ 600×800ミリ

アクリルミラー一面のみ
以下のサイズミラーにご使用頂けます。
600ミリφ

YPシリーズ 加圧式



YP-3/3型 YP-4/4型 YP-5/5型 YP-6/6型 YP-10/10型

	YP-3	YP-4	YP-5	YP-6	YP-10	YP-10A 耐食性強化
総質量	約 2.16kg	約 2.56kg	約 3.20kg	約 3.80kg	約 5.16kg	約 5.2kg
薬剤質量	1.0kg	1.2kg	1.5kg	2.0kg	3.0kg	3.0kg
全高	約 34.9cm	約 39.4cm	約 42.7cm	約 46.7cm	約 48cm	約 48cm
全幅	約 13.5cm	約 20cm	約 20cm	約 20cm	約 20cm	約 20.5cm
放射時間 (20℃)	約 12秒	約 11秒	約 13秒	約 18秒	約 16秒	約 16秒
放射距離 (20℃)	3~5m			3~6m		
能力単位	A-1 B-2 C	A-1 B-3 C	A-1 B-3 C	A-2 B-3 C	A-3 B-7 C	A-3 B-7 C
使用温度範囲	-20℃~+40℃					

大型消火器シリーズ 車載式



YA-50X II / 車載式50型 YA-100 / 車載式100型

	YA-50X II	YA-100
総質量	約 42.2kg	約 110kg
薬剤質量	20kg	40kg
全高	約 96.5cm	約 114cm
全幅	約 39cm	約 66cm
放射時間 (20℃)	約 47秒	約 65秒
放射距離 (20℃)	4~8m	5~11m
能力単位	A-10・B-20・C	
使用温度範囲	-30℃~+40℃	

新規格対応品

消火器の安全に関する表示を充実

近年発生した老化消火器の破裂事故にかんがみ、消火器の標準的な使用期限や廃棄時の連絡先、ISO 絵表示等、安全上の注意事項等について表示を義務付ける「消火器の技術上の規格を定める省令の一部を改正する省令」(平成 22 年総務省令第 111 号 (2011 年 1 月 1 日施行)) に対応しています。

※旧型式消火器は 11 年間は設置可能。改正前の規格に基づいて既に防火対象物に設置されている消火器等については、施行後 11 年間は特例として設置が認められます。(2021 年 12 月 31 日まで)



環境クリーン商品 他



特長

- 作業現場の休憩所などに最適です。
- 脚部折りたたみ式

スタンド式吸殻入れ

SUIGARAP

- SIZE : 240mm×240mm×170mm (缶) 240mm×240mm×660mm (脚)
- 材質 : プリキ製 (缶)、鉄製 (脚)
- 梱包数 : 10



消火用バケツ

BAKETU

- SIZE : 220φ×290mm
- 梱包数 : 20



すいから収集缶

SK-2

- SIZE : 225φ×290mm
- 梱包数 : 10



くず入れ 白 スチール

KAWA-1

- SIZE : 500φ×L650mm
- 梱包数 : 5



消火器置場

- (1本用) ●梱包数 : 5
- (2本用) ●梱包数 : 2

※消火器は付いておりません



消火器スタンド

STAND

- 梱包数 : 10

プラ箱 40・60・80L

●セメント練り・めだか金魚の飼育に最適な「プラ箱シリーズ」です。

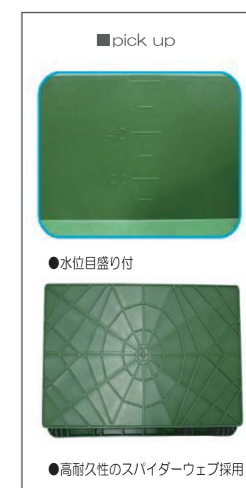

speck

●材質	PP	●梱包数
●サイズ	80 : 約500mm(底面縦)×約807mm(底面横)×約207mm(高さ)	4
	60 : 約410mm(底面縦)×約715mm(底面横)×約207mm(高さ)	5
	40 : 約360mm(底面縦)×約497mm(底面横)×約190mm(高さ)	10
●色	緑・黒 ●国産品	

折り畳みコンテナ

- 使用しない時には折り畳め、使用時には簡単に組立てる事ができます。
●積み重ねられます。



OC-Y

OC-B

畳んだ状態

●材質	PP
●サイズ	約550(横)×約370(縦)×約200mm(高さ) 約520(横内寸)×約187mm(高さ内寸)
●色	黄・黒
●国産品	

JANコード	
折りたたみコンテナ 黒	4560172723979
折りたたみコンテナ 黄	4560172723962

テミ大・小

- ごみ、落ち葉集めなどの家庭から農業用にも色々使えます
●大サイズと小サイズどちらもオレンジ・緑色があります



緑 大(緑)TM-1G
小(緑)TM-2G

オレンジ 大(オレンジ)TM-1D
小(オレンジ)TM-2D



●材質	PP
●サイズ	大 約500(横)×約520(縦)×約180mm(高さ) 小 約420(横)×約450(縦)×約165mm(高さ)
●色	オレンジ・緑
●梱包数	20
●国産品	

JANコード	
てみ(小) グリーン	4560172723702
てみ(大) グリーン	4560172723719
てみ(小) オレンジ	4560172724198
てみ(大) オレンジ	4560172724204

採集コンテナ メッシュ・平底

- 果実・野菜の採集・集荷・選果・運搬等産地から市場まで色々使用できます。
●重ね用の溝がついていますので収納時に便利です。



緑 メッシュ SC-MG

黒 メッシュ SC-MB

●材質	PE
●サイズ	約520(横)×約365(縦)×約305mm(高さ)
●色	【メッシュ】黄・黒・緑 【平底】オレンジ・緑
●国産品	

JANコード	
採集コンテナ 底メッシュ 黄	4560172724006
採集コンテナ 底メッシュ 黒	4560172724662
採集コンテナ 底メッシュ 緑	4560172723993
採集コンテナ 平底 オレンジ	4560172724235
採集コンテナ 平底 緑	4560172725126

ホットスタンプにて文字を入れることができます。
別途お見積り



黄 メッシュ SC-MY

オレンジ 平底 SC-FD

緑 平底 SC-FG

メッシュ

ハーフコンテナ メッシュ・平底



黄 メッシュ HC-MY

緑 メッシュ HC-MG



オレンジ 平底 HC-FD
穴8.5φ・12箇所

緑 平底 HC-FG

●材質	PE
●サイズ	約520(横)×約365(縦)×約158mm(高さ)
●色	【メッシュ】黄・緑 【平底】オレンジ・緑
●国産品	

JANコード	
ハーフコンテナ 底メッシュ 黄	4560172724778
ハーフコンテナ 底メッシュ 緑	4560172725140
ハーフコンテナ 平底 オレンジ	4560172724785
ハーフコンテナ 平底 緑	4560172725157

野菜コンテナ メッシュ・平底



緑 メッシュ YC-MG

黒 メッシュ YC-MB

黄 メッシュ YC-MY

●材質	PE
●サイズ	約620(横)×約462(縦)×約196mm(高さ)
●色	【メッシュ】黄・黒・緑 【平底】黒・緑
●国産品	

JANコード	
野菜コンテナ 底メッシュ 黄	4560172724792
野菜コンテナ 底メッシュ 黒	4560172725102
野菜コンテナ 底メッシュ 緑	4560172725089
野菜コンテナ 平底 黒	4560172725119
野菜コンテナ 平底 緑	4560172725096

収穫かご

- 収穫物をいためないメッシュ構造。
●取っ手どうしがパチンと固定できます



SHUKAGO

●材質	本体PE 取っ手PP
●サイズ	約400(横)×約300(縦)×約215mm(高さ)
●容量: 約15L	●色: 水色 ●梱包数: 20
●国産品	

JANコード	
収穫かご	4560172724426

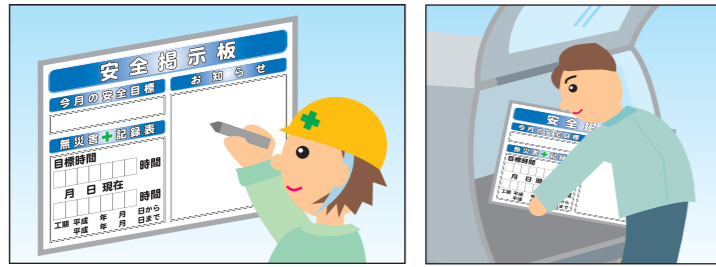

- 特長**
- 小さいから場所を取らずに接地できます。
 - 基盤にアルミ板を使用の為、さびにくく長持ちします。
 - リブ金具をスポット溶接し、Uバンドにて単管にしっかり固定できます。

コンパクトでライトバンにも積める！

土木の短期工事に！

低層住宅工事に！

特注
できます。

SSK-1 (白地) (掲示板・表示物・取付金具セット)

SSK-4 (白地) (掲示板・表示物・取付金具セット)

SSK-2 (白地) (掲示板・表示物・取付金具セット)

SSK-5 (白地) (掲示板・表示物・取付金具セット)

SSK-3 (白地) (掲示板・表示物・取付金具セット)

共通仕様

掲示板サイズ：900×1200×30mm厚
 屋根サイズ：120×1200mm (屋根はオプションです)
 掲示板材質：カラー鋼板0.8mm厚+アルミ基板
 表面仕上げ：特殊ペイント、フッ素フィルム加工
 付属品：消し具付水性ペン (黒1本)、
 時間数字マグネット (H60×W50mm)
0123456789 [数字0～9]5セット

付属取付金具：Uバンド×4

(注) 付属の水性ペン以外のものを使用されますと、キレイに書けない場合や、消えにくいことがあります。必ず専用のペンをご使用ください。

設置方法

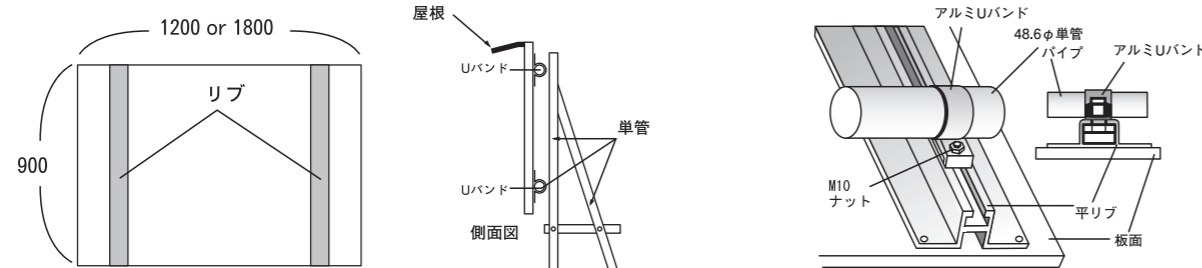

MSK-1 (白地) (掲示板・表示物・取付金具セット)

MSK-4 (白地) (掲示板・表示物・取付金具セット)

MSK-2 (白地) (掲示板・表示物・取付金具セット)

MSK-5 (白地) (掲示板・表示物・取付金具セット)

MSK-3 (白地) (掲示板・表示物・取付金具セット)

共通仕様

掲示板サイズ：900×1800×30mm厚
 屋根サイズ：120×1800mm (屋根はオプションです)
 掲示板材質：カラー鋼板0.8mm厚+アルミ基板
 表面仕上げ：特殊ペイント、フッ素フィルム加工
 付属品：消し具付水性ペン (黒1本)、
 時間数字マグネット (H60×W50mm)
0123456789 [数字0～9]5セット

付属取付金具：Uバンド×4

(注) 付属の水性ペン以外のものを使用されますと、キレイに書けない場合や、消えにくいことがあります。必ず専用のペンをご使用ください。

オプションマグネット (別売)

ミニサイズ掲示板用 安全目標マグネット (小)

共通仕様 サイズ：450×70mm
材質：ゴムマグネット

- | | | | |
|-----------------------|----------------------|----------------------|-----------------------|
| 歳末労働災害防止
MH-001 | 整理整頓・安全第一
MH-002 | 信号・合図の徹底確認
MH-003 | 車輛系機械の点検・整備
MH-004 |
| 機械の点検整備
MH-005 | 電気災害の防止
MH-006 | 崩壊・倒壊の災害防止
MH-007 | 飛来落下物の災害防止
MH-008 |
| 保護具の点検・着用励行
MH-009 | 墜落・転落の災害防止
MH-010 | | |

特長

- 基盤にアルミ板を使用の為、さびにくく長持ちします。
- リブ金具をスポット溶接し、Uバンドにてタンカンにしっかり固定できます。

表面が書き消しできる
フッ素加工仕上げ

特注
できます。

+ 安全 掲示板

今月の安全目標	無災害記録表	作業主任者一覧表																		
目標時間 <input type="text"/> 時間 月 <input type="text"/> 日 <input type="text"/> 現在	目標時間 <input type="text"/> 時間 月 <input type="text"/> 日 <input type="text"/> 現在 平成 <input type="text"/> 年 <input type="text"/> 月 <input type="text"/> 日 起算 平成 <input type="text"/> 年 <input type="text"/> 月 <input type="text"/> 日 現在	<table border="1" style="width: 100%; border-collapse: collapse;"> <thead> <tr> <th>資格名</th> <th>会社名</th> <th>氏名</th> </tr> </thead> <tbody> <tr><td> </td><td> </td><td> </td></tr> <tr><td> </td><td> </td><td> </td></tr> <tr><td> </td><td> </td><td> </td></tr> <tr><td> </td><td> </td><td> </td></tr> <tr><td> </td><td> </td><td> </td></tr> </tbody> </table>	資格名	会社名	氏名															
資格名	会社名	氏名																		
今週の安全目標	現場配置図	有資格者一覧表																		
		<table border="1" style="width: 100%; border-collapse: collapse;"> <thead> <tr> <th>資格名</th> <th>会社名</th> <th>氏名</th> </tr> </thead> <tbody> <tr><td> </td><td> </td><td> </td></tr> <tr><td> </td><td> </td><td> </td></tr> <tr><td> </td><td> </td><td> </td></tr> <tr><td> </td><td> </td><td> </td></tr> <tr><td> </td><td> </td><td> </td></tr> </tbody> </table>	資格名	会社名	氏名															
資格名	会社名	氏名																		
安全当番																				
お知らせ																				

SK-01 ●SIZE : H1800×W2700mm (3連)
●マグネット・マーカー付

+ 安全 掲示板

今月の安全目標	無災害記録表	建設用クレーンの標準合図法	作業主任者の共通職務																																																
目標時間 <input type="text"/> 時間 月 <input type="text"/> 日 <input type="text"/> 現在 平成 <input type="text"/> 年 <input type="text"/> 月 <input type="text"/> 日 起算 平成 <input type="text"/> 年 <input type="text"/> 月 <input type="text"/> 日 現在	目標時間 <input type="text"/> 時間 月 <input type="text"/> 日 <input type="text"/> 現在 平成 <input type="text"/> 年 <input type="text"/> 月 <input type="text"/> 日 起算 平成 <input type="text"/> 年 <input type="text"/> 月 <input type="text"/> 日 現在		1. 作業の方法及び労働者の配置を決定し作業を直接指揮すること。 2. 材料の欠点の有無及び器具・工具を点検し不良品を取り除くこと。 3. 安全帯・保護帽等保護具の使用状況を監視し交点検すること。 4. 安全作業手順の遵守を監視し事故防止に努めること。																																																
今週の安全目標	緊急時連絡表	ワイヤーロープの使用禁止基準	作業主任者一覧表																																																
	<table border="1" style="width: 100%; border-collapse: collapse;"> <thead> <tr> <th>氏名</th> <th>職名</th> <th>氏名</th> <th>職名</th> </tr> </thead> <tbody> <tr><td> </td><td> </td><td> </td><td> </td></tr> <tr><td> </td><td> </td><td> </td><td> </td></tr> <tr><td> </td><td> </td><td> </td><td> </td></tr> <tr><td> </td><td> </td><td> </td><td> </td></tr> </tbody> </table>	氏名	職名	氏名	職名																	<table border="1" style="width: 100%; border-collapse: collapse;"> <tr> <th>劣線の断線</th> <th>摩耗</th> <th>キンク</th> <th>変形</th> <th>端部異常</th> </tr> <tr> <td></td> <td></td> <td></td> <td></td> <td></td> </tr> </table>	劣線の断線	摩耗	キンク	変形	端部異常						<table border="1" style="width: 100%; border-collapse: collapse;"> <thead> <tr> <th>資格名</th> <th>会社名</th> <th>氏名</th> </tr> </thead> <tbody> <tr><td> </td><td> </td><td> </td></tr> <tr><td> </td><td> </td><td> </td></tr> <tr><td> </td><td> </td><td> </td></tr> <tr><td> </td><td> </td><td> </td></tr> <tr><td> </td><td> </td><td> </td></tr> </tbody> </table>	資格名	会社名	氏名															
氏名	職名	氏名	職名																																																
劣線の断線	摩耗	キンク	変形	端部異常																																															
資格名	会社名	氏名																																																	
安全当番	お知らせ	玉掛ワイヤーロープの点検色																																																	
		今月の点検色は <input type="text"/> です																																																	

SK-03 ●SIZE : H1800×W3600mm (4連)
●マグネット・マーカー付

+ 安全 掲示板

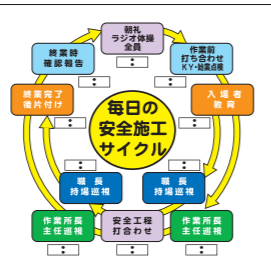
今月の安全目標	無災害記録表	ワイヤーロープの使用禁止基準																														
目標時間 <input type="text"/> 時間 月 <input type="text"/> 日 <input type="text"/> 現在 平成 <input type="text"/> 年 <input type="text"/> 月 <input type="text"/> 日 起算 平成 <input type="text"/> 年 <input type="text"/> 月 <input type="text"/> 日 現在	目標時間 <input type="text"/> 時間 月 <input type="text"/> 日 <input type="text"/> 現在 平成 <input type="text"/> 年 <input type="text"/> 月 <input type="text"/> 日 起算 平成 <input type="text"/> 年 <input type="text"/> 月 <input type="text"/> 日 現在	<table border="1" style="width: 100%; border-collapse: collapse;"> <tr> <th>劣線の断線</th> <th>摩耗</th> <th>キンク</th> <th>変形</th> <th>端部異常</th> </tr> <tr> <td></td> <td></td> <td></td> <td></td> <td></td> </tr> </table>	劣線の断線	摩耗	キンク	変形	端部異常																									
劣線の断線	摩耗	キンク	変形	端部異常																												
今週の安全目標	安全施工サイクル	有資格者一覧表 作業主任者一覧表																														
		<table border="1" style="width: 100%; border-collapse: collapse;"> <thead> <tr> <th>資格名</th> <th>会社名</th> <th>氏名</th> <th>資格名</th> <th>会社名</th> <th>氏名</th> </tr> </thead> <tbody> <tr><td> </td><td> </td><td> </td><td> </td><td> </td><td> </td></tr> <tr><td> </td><td> </td><td> </td><td> </td><td> </td><td> </td></tr> <tr><td> </td><td> </td><td> </td><td> </td><td> </td><td> </td></tr> <tr><td> </td><td> </td><td> </td><td> </td><td> </td><td> </td></tr> </tbody> </table>	資格名	会社名	氏名	資格名	会社名	氏名																								
資格名	会社名	氏名	資格名	会社名	氏名																											
安全当番																																
お知らせ																																

SK-02 ●SIZE : H1800×W2700mm (3連)
●マグネット・マーカー付

+ 安全 掲示板

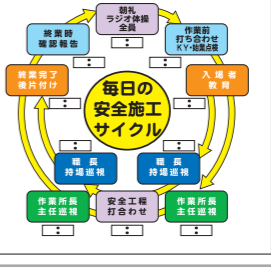
今月の安全目標	無災害記録表	ワイヤーロープの使用禁止基準	作業主任者一覧表																												
目標時間 <input type="text"/> 時間 月 <input type="text"/> 日 <input type="text"/> 現在 平成 <input type="text"/> 年 <input type="text"/> 月 <input type="text"/> 日 起算 平成 <input type="text"/> 年 <input type="text"/> 月 <input type="text"/> 日 現在	目標時間 <input type="text"/> 時間 月 <input type="text"/> 日 <input type="text"/> 現在 平成 <input type="text"/> 年 <input type="text"/> 月 <input type="text"/> 日 起算 平成 <input type="text"/> 年 <input type="text"/> 月 <input type="text"/> 日 現在	<table border="1" style="width: 100%; border-collapse: collapse;"> <tr> <th>劣線の断線</th> <th>摩耗</th> <th>キンク</th> <th>変形</th> <th>端部異常</th> </tr> <tr> <td></td> <td></td> <td></td> <td></td> <td></td> </tr> </table>	劣線の断線	摩耗	キンク	変形	端部異常						<table border="1" style="width: 100%; border-collapse: collapse;"> <thead> <tr> <th>資格名</th> <th>会社名</th> <th>氏名</th> </tr> </thead> <tbody> <tr><td> </td><td> </td><td> </td></tr> <tr><td> </td><td> </td><td> </td></tr> <tr><td> </td><td> </td><td> </td></tr> <tr><td> </td><td> </td><td> </td></tr> <tr><td> </td><td> </td><td> </td></tr> </tbody> </table>	資格名	会社名	氏名															
劣線の断線	摩耗	キンク	変形	端部異常																											
資格名	会社名	氏名																													
今週の安全目標	現場配置図	安全施工サイクル	有資格者一覧表																												
			<table border="1" style="width: 100%; border-collapse: collapse;"> <thead> <tr> <th>資格名</th> <th>会社名</th> <th>氏名</th> </tr> </thead> <tbody> <tr><td> </td><td> </td><td> </td></tr> <tr><td> </td><td> </td><td> </td></tr> <tr><td> </td><td> </td><td> </td></tr> <tr><td> </td><td> </td><td> </td></tr> <tr><td> </td><td> </td><td> </td></tr> </tbody> </table>	資格名	会社名	氏名																									
資格名	会社名	氏名																													
安全当番																															
お知らせ																															

SK-04 ●SIZE : H1800×W3600mm (4連)
●マグネット・マーカー付

- | | |
|-------------|-------------|
| 歳末労働災害防止 | 整理整頓・安全第一 |
| 信号・合図の徹底確認 | 崩壊・倒壊の災害防止 |
| 車輛系機械の点検・整備 | 飛来・落下物の災害防止 |
| 機械の点検整備 | 保護具の点検・着用励行 |
| 電気災害の防止 | 墜落・転落の災害防止 |

●SIZE : H70×W450mm

0123456789 [数字0~9] 5セット

●SIZE : H70×W70mm

付属品

- 付属マグネットシート
- 消し具付マーカー黒×1

設置方法

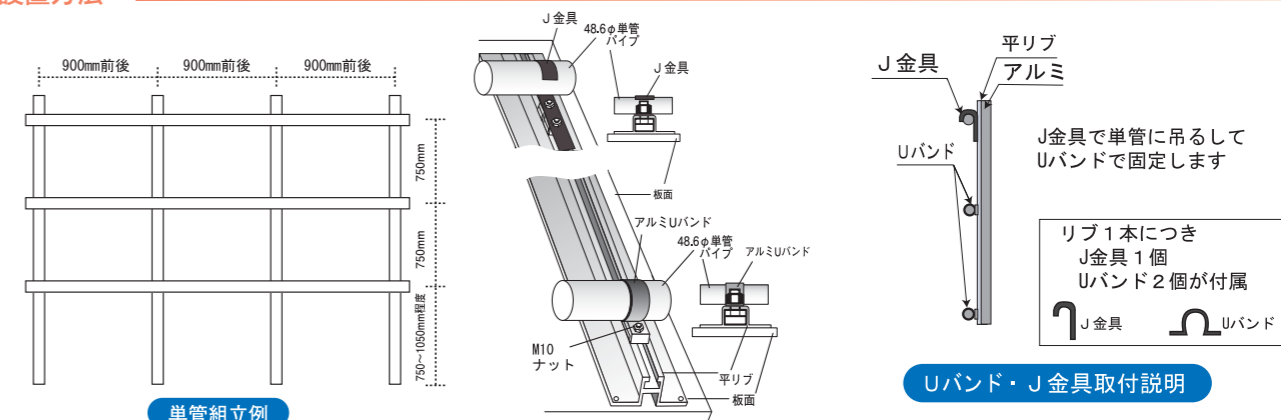

リブ1本につき
J金具1個
Uバンド2個が付属

Uバンド・J金具取付説明

掲
示
板

掲
示
板

イメージUP 掲示板

※リブ付・J金具付は別注となります

特長

- 基盤にアルミ板を使用の為、さびにくく長持ちします。
- 壁掛け金具付

特注
できます。

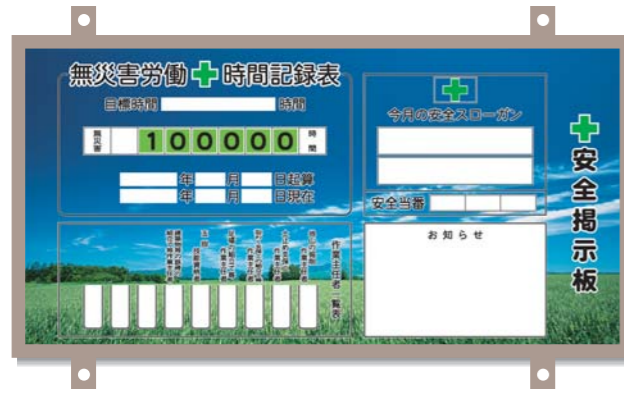

UP-001 イメージUP掲示板 青空 ●SIZE：900×1800mm
マグネット・マーカー・アルミブロンズフレーム付

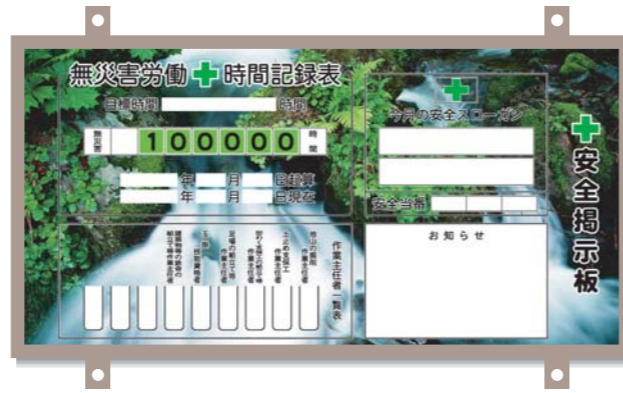

UP-004 イメージUP掲示板 深流 ●SIZE：900×1800mm
マグネット・マーカー・アルミブロンズフレーム付

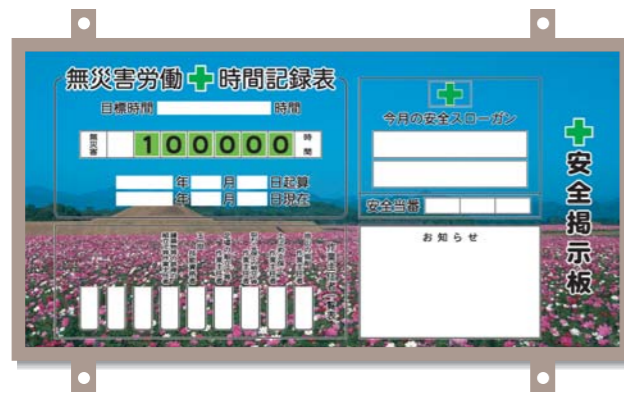

UP-002 イメージUP掲示板 花畑 ●SIZE：900×1800mm
マグネット・マーカー・アルミブロンズフレーム付

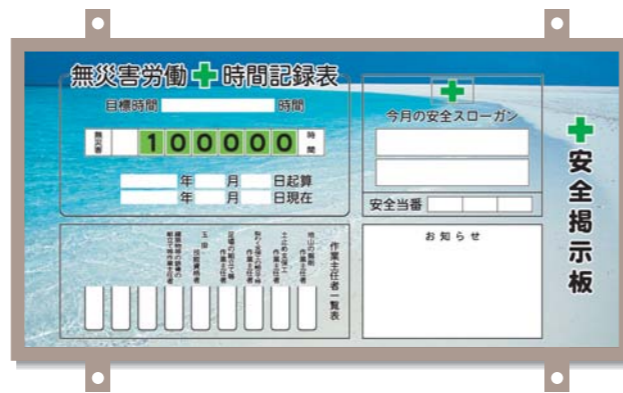

UP-005 イメージUP掲示板 海 ●SIZE：900×1800mm
マグネット・マーカー・アルミブロンズフレーム付



UP-003 イメージUP掲示板 イルカ ●SIZE：900×1800mm
マグネット・マーカー・アルミブロンズフレーム付

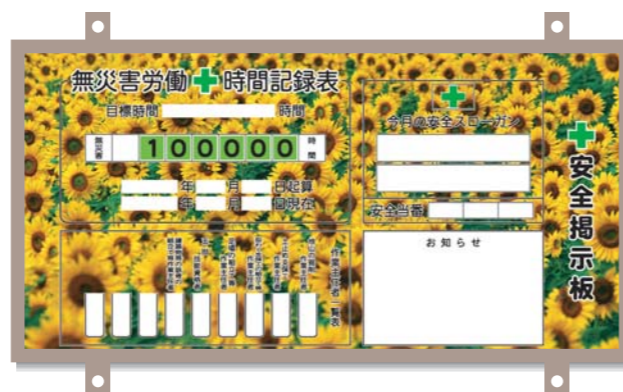

UP-006 イメージUP掲示板 ひまわり ●SIZE：900×1800mm
マグネット・マーカー・アルミブロンズフレーム付

イメージUP 掲示板

※リブ付・J金具付は別注となります

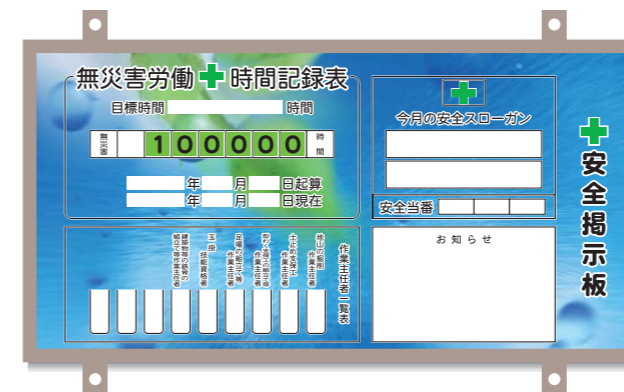

UP-007 イメージUP掲示板 水 ●SIZE：900×1800mm
マグネット・マーカー・アルミブロンズフレーム付

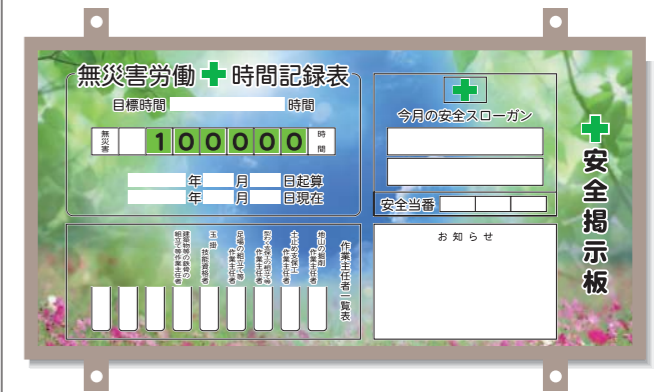

UP-008 イメージUP掲示板 大地 ●SIZE：900×1800mm
マグネット・マーカー・アルミブロンズフレーム付



UP-009 イメージUP掲示板 ビル ●SIZE：900×1800mm
マグネット・マーカー・アルミブロンズフレーム付



UP-010 イメージUP掲示板 山 ●SIZE：900×1800mm
マグネット・マーカー・アルミブロンズフレーム付

安全掲示板A・AA

※リブ付・J金具付は別注となります

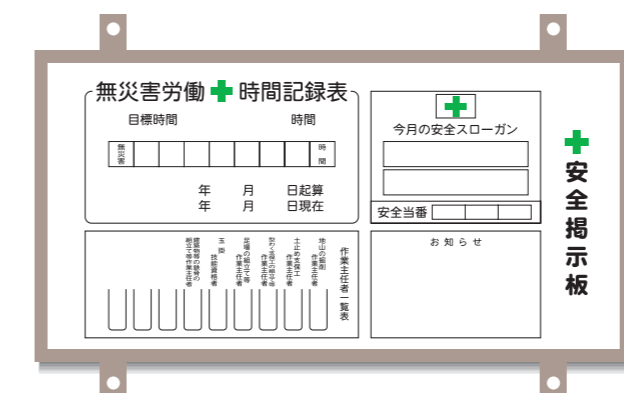

SYS-A 安全掲示板A ●SIZE：900×1800mm
マグネット・マーカー・アルミブロンズフレーム付

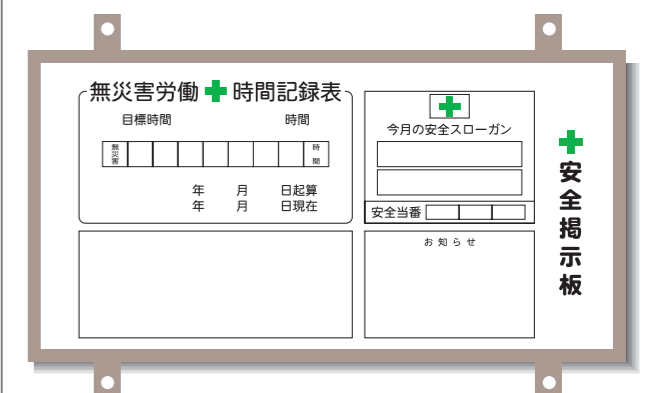

SYS-AA 安全掲示板AA ●SIZE：900×1800mm
マグネット・マーカー・アルミブロンズフレーム付

歳末労働災害防止	整理整頓・安全第一
信号・合図の徹底確認	崩壊・倒壊の災害防止
車両系機械の点検・整備	飛来・落下物の災害防止
機械の点検整備	保護具の点検・着用励行
電気災害の防止	墜落・転落の災害防止

●SIZE：H70×W450mm

0123456789 [数字0~9]5セット

●SIZE：H70×W70mm

付属品

付属マグネットシート

消し具付マーカー黒×1

システム掲示板用スタンド



- 簡単組立て
- 何連でもOK!!
- 簡単設置!

特長

●簡単に掲示板を設置することができ、横につなげていく事で、2連以上でも設置できます。

SKS-01

- SIZE：高さ1850×幅900×奥行き900mm
- 素材：鉄製
- 総重量：18.5kg



安全掲示板用スタンド

特長

- アルミ合金で軽くて丈夫。
 - 錆びにくくきれい。
 - 組立てがとても簡単。
 - 台座のクランプにより単管などで地面に固定できます。
- ※掲示板は付いておりません。

KS-1
掲示板スタンド

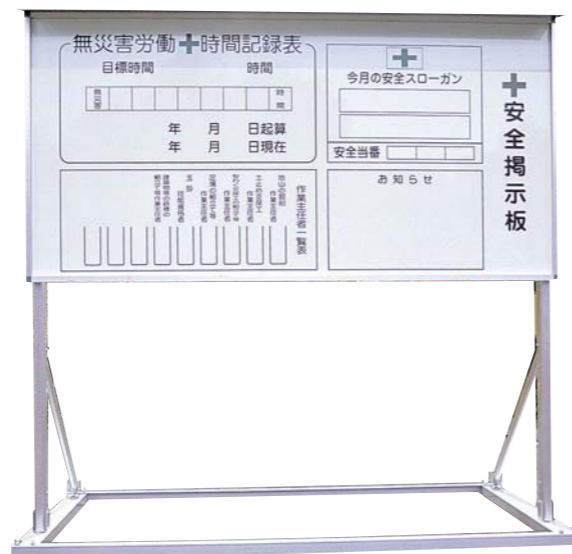

システム掲示板のご案内

特徴

●掲示板は現場の顔であり現場の情報を伝えるための最も重要なツールです。

こだわりの掲示板を設置したい
差別化を行いたい、イメージアップを図りたい...
様々な現場のリクエストにお応えします。

施行例



【既製品】タイプ

「シンプルズベスト」必要な情報・機能を詰め込んだ既製品タイプ。 ▶ P86~P91

【セミオーダーメイド】タイプ

必要なパーツをリストから選択してオリジナルのこだわり掲示板作り上げる。 ▶ P94~P99

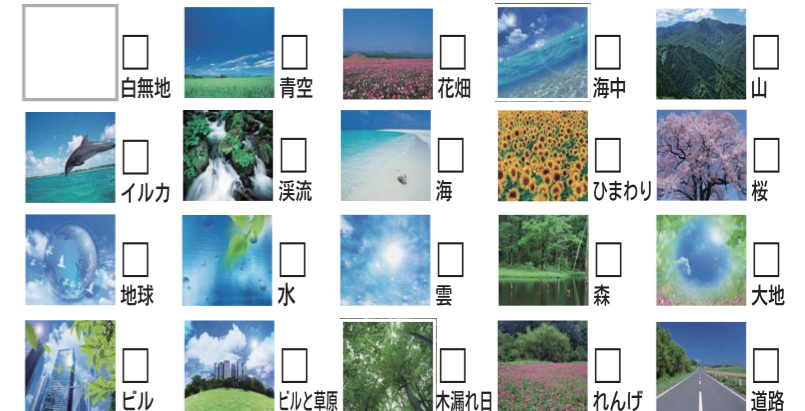

【印刷から全て自分で作る】タイプ

インクジェットをオペレートできる方は印刷からシート貼りまで自作で掲示板を作り上げるタイプ。 ↓

自分でつくる掲示板

システムパネル屋根

WP-YANE
サイズ：230×900mm×100mm厚
材 質：ガルバリウム鋼板
付属品：（1枚あたり）蝶ボルトナット2本
ナベビス2本

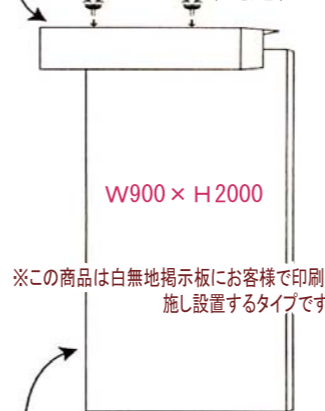

システムパネル無地

WP-2000
サイズ：2000×900mm×30mm厚
材 質：ガルバリウム鋼板
付属品：（1枚あたり）蝶ボルトナット3本
フックボルト6ヶ
ジョイント金具2枚

- ・出力・デザインを出来る環境であれば低コストでイメージ通りの掲示板が自作できます。
- ・あらゆるデザインリクエストに短納期でレスポンス良く対応が可能になります。



●インクジェット出力機をお持ちのユーザー様から要望の多い掲示板の【白無地タイプ】を商品化しました。

組み立て設置例（4連式）

※右下図面は標準設置例です。
現場に適した十分な転倒防止策で施工してください。

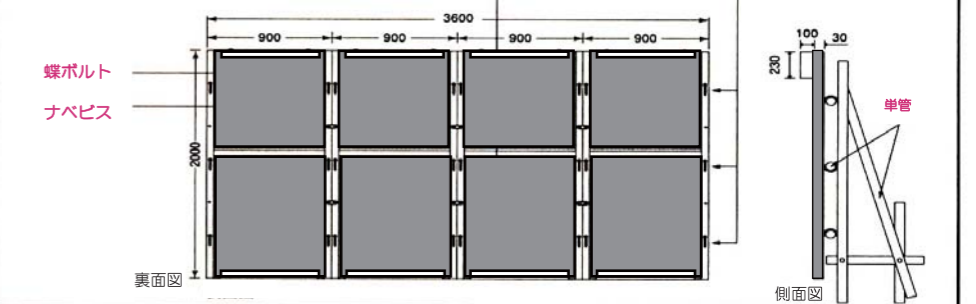

製作例

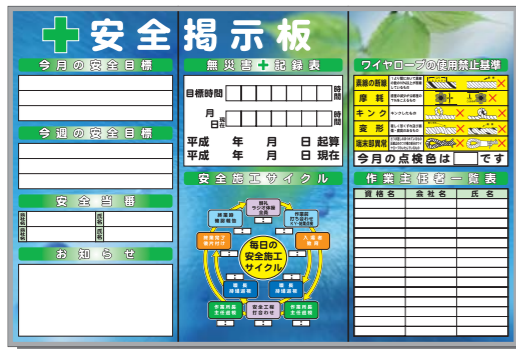

(3連水)



(4連れんげ)



(4連道路)

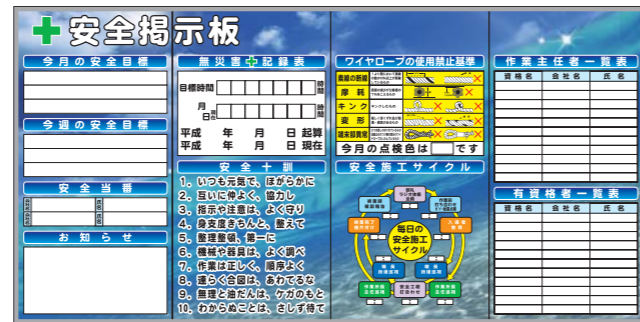

(4連海中)



(5連大地)



(6連溪流)

無災害+記録表

目標時間 時間

月 日 時間

平成 年 月 日 起算

平成 年 月 日 現在

SYSP-1 無災害記録表 H570
パーツ時 (SIZE: 600×900mm)
材質: ガルバニウム

作業主任者一覧表

資格名	会社名	氏名

SYSP-4 作業主任者一覧表 H420
パーツ時 (SIZE: 450×900mm)
材質: PP

作業主任者一覧表

資格名	会社名	氏名

SYSP-7 作業主任者一覧表 H870
パーツ時 (SIZE: 900×900mm)
材質: PP

有資格者一覧表

資格名	会社名	氏名

SYSP-10 有資格者一覧表 H720
パーツ時 (SIZE: 750×900mm)
材質: PP

有資格者一覧表 作業主任者一覧表

資格名	会社名	氏名	資格名	会社名	氏名

SYSP-13 有資格者・作業主任者一覧表 H570
パーツ時 (SIZE: 600×900mm)
材質: PP

無災害+記録表

目標時間 時間

月 日 時間

平成 年 月 日 ~ 平成 年 月 日

SYSP-2 無災害記録表 H420
パーツ時 (SIZE: 450×900mm)
材質: ガルバニウム

作業主任者一覧表

資格名	会社名	氏名

SYSP-5 作業主任者一覧表 H570
パーツ時 (SIZE: 600×900mm)
材質: PP

有資格者一覧表

資格名	会社名	氏名

SYSP-8 有資格者一覧表 H420
パーツ時 (SIZE: 450×900mm)
材質: PP

有資格者一覧表

資格名	会社名	氏名

SYSP-11 有資格者一覧表 H870
パーツ時 (SIZE: 900×900mm)
材質: PP

有資格者一覧表 作業主任者一覧表

資格名	会社名	氏名	資格名	会社名	氏名

SYSP-14 有資格者・作業主任者一覧表 H720
パーツ時 (SIZE: 750×900mm)
材質: PP

無災害+記録表

目標時間 時間

月 日 時間

SYSP-3 無災害記録表 H270
パーツ時 (SIZE: 300×900mm)
材質: ガルバニウム

作業主任者一覧表

資格名	会社名	氏名

SYSP-6 作業主任者一覧表 H720
パーツ時 (SIZE: 750×900mm)
材質: PP

有資格者一覧表

資格名	会社名	氏名

SYSP-9 有資格者一覧表 H570
パーツ時 (SIZE: 600×900mm)
材質: PP

有資格者一覧表

資格名	会社名	氏名

SYSP-12 有資格者一覧表 (基盤) H870
パーツ時 (SIZE: 900×900mm)
材質: PP

有資格者一覧表 作業主任者一覧表

資格名	会社名	氏名	資格名	会社名	氏名

SYSP-15 有資格者・作業主任者一覧表 H870
パーツ時 (SIZE: 900×900mm)
材質: PP

掲示板

掲示板

作業主任者の共通職務

1. 作業の方法及び労働者の配置を決定し作業を監督すること。
2. 材料の欠点の有無及び器具・工具を点検し不良品を取り除くこと。
3. 安全帯・保護帽等保護具の使用状況を監視し又点検すること。
4. 安全作業手順の遵守を監視し事故防止に努めること。

SYSP-16 作業主任者の共通職務 H270
パーツ時 (SIZE: 300×900mm)
材質: PP

玉掛作業者の基本心得

1. 無資格者の玉掛け作業はやめよう。
2. オペレーター等関係者との事前打合せを十分に行う。
3. 用具の使用開始前点検を徹底に行う。
4. 吊り荷の重量判断と用具の選択を誤らないように。
5. 荷重れ等が重いよう玉掛け方法をよく考えて行う。
6. 吊り荷は90度以下を基準にしよう。
7. 合図は標準合図法に従ってはっきり行う。
8. 長尺物にはかじしゃくロープを取り付けよう。
9. つり上げ時は、一旦チョイ吊りをして玉掛状態を確かめよう。
10. 巻揚機に転がり等のおそれがないか確かめよう。

SYSP-19 玉掛作業者の基本心得 H570
パーツ時 (SIZE: 600×900mm)
材質: PP

作業主任者の共通職務

1. 作業の方法及び労働者の配置を決定し作業を直接指揮すること。
2. 材料の欠点の有無及び器具・工具を点検し不良品を取り除くこと。
3. 安全帯・保護帽等保護具の使用状況を監視し又点検すること。
4. 安全作業手順の遵守を監視し事故防止に努めること。

SYSP-17 作業主任者の共通職務 H570
パーツ時 (SIZE: 600×900mm)
材質: PP

安全十訓

1. いつも元気で、ほがらかに
2. 互いに仲よく、協力し
3. 指示や注意は、よく守り
4. 身支度きちんと、整えて
5. 整理整頓、第一に
6. 機械や器具は、よく調べ
7. 作業は正しく、順序よく
8. 遅らく合図は、あわてな
9. 無理と油だんは、ケガのもと
10. わからぬことは、さしずけて

SYSP-20 安全十訓 H270
パーツ時 (SIZE: 300×900mm)
材質: PP

安全 第一

1. 安全はすべての作業に優先する。
2. 安全は、いかなる業務よりも重要である。
3. 安全第一とは、当然に作業効率第二であることを意味する。
4. 安全は、作業効率の基盤であり安全と効率を決定して矛盾することはない。
5. 安全は、先ず、作業環境の整理整頓からはじまる。

SYSP-22 安全第一 H270
パーツ時 (SIZE: 300×900mm)
材質: PP

安全 第一

1. 安全はすべての作業に優先する。
2. 安全は、いかなる業務よりも重要である。
3. 安全第一とは、当然に作業効率第二であることを意味する。
4. 安全は、作業効率の基盤であり安全と効率を決定して矛盾することはない。
5. 安全は、先ず、作業環境の整理整頓からはじまる。

SYSP-23 安全第一 H570
パーツ時 (SIZE: 600×900mm)
材質: PP

玉掛作業者の基本心得

1. 無資格者の玉掛け作業はやめよう。
2. オペレーター等関係者との事前打合せを十分に行う。
3. 用具の使用開始前点検を徹底に行う。
4. 吊り荷の重量判断と用具の選択を誤らないように。
5. 荷重れ等が重いよう玉掛け方法をよく考えて行う。
6. 吊り荷は90度以下を基準にしよう。
7. 合図は標準合図法に従ってはっきり行う。
8. 長尺物にはかじしゃくロープを取り付けよう。
9. つり上げ時は、一旦チョイ吊りをして玉掛状態を確かめよう。
10. 巻揚機に転がり等のおそれがないか確かめよう。

SYSP-18 玉掛作業者の基本心得 H270
パーツ時 (SIZE: 300×900mm)
材質: PP

安全十訓

1. いつも元気で、ほがらかに
2. 互いに仲よく、協力し
3. 指示や注意は、よく守り
4. 身支度きちんと、整えて
5. 整理整頓、第一に
6. 機械や器具は、よく調べ
7. 作業は正しく、順序よく
8. 遅らく合図は、あわてな
9. 無理と油だんは、ケガのもと
10. わからぬことは、さしずけて

SYSP-21 安全十訓 H570
パーツ時 (SIZE: 600×900mm)
材質: PP

安全施工サイクル

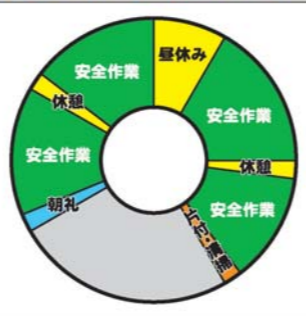

SYSP-24 安全施工サイクル (時計入) H870
屋外防雨型時計φ270 (別途料金・L金具付)
パーツ時 (SIZE: 900×900mm) 材質: PP

安全施工サイクル



SYSP-25 安全施工サイクル H570
パーツ時 (SIZE: 600×900mm)
材質: PP

安全施工サイクル



SYSP-26 安全施工サイクル H720
パーツ時 (SIZE: 750×900mm)
材質: PP

安全施工サイクル



SYSP-27 安全施工サイクル H870
パーツ時 (SIZE: 900×900mm)
材質: PP

玉掛ワイヤーロープの点検色

今日の点検色は です

点検項目	点検方法	点検結果
鋼線の断線	形くずれ	変形
摩耗	さび	キンク
キンク	変形	サツマ線盤のゆるみ

SYSP-28
玉掛ワイヤーロープの点検色 H570
パーツ時 (SIZE: 600×900mm)
材質: ガルバニウム
(赤、黄、青、緑マグネット付属)

ワイヤーロープの使用禁止基準

今日の点検色は です

鋼線の断線	摩耗	キンク	変形	端部異常
-------	----	-----	----	------

SYSP-29 ワイヤーロープの使用禁止基準 H570
パーツ時 (SIZE: 600×900mm)
材質: ガルバニウム
(赤、黄、青、緑マグネット付属)
(マグネットサイズH65×H125)

ワイヤーロープの使用禁止基準

今日の点検色は です

鋼線の断線	摩耗	キンク	変形	端部異常
-------	----	-----	----	------

SYSP-30 ワイヤーロープの使用禁止基準H870
パーツ時 (SIZE: 900×900mm)
材質: ガルバニウム
(赤、黄、青、緑マグネット付属)
(マグネットサイズH105×H125)

ワイヤーロープの使用禁止基準

玉掛ワイヤーロープの点検色

赤	1月	5月	9月
黄	2月	6月	10月
青	3月	7月	11月
白	4月	8月	12月

玉掛ワイヤーロープの点検色

赤	1月	5月	9月
黄	2月	6月	10月
青	3月	7月	11月
白	4月	8月	12月

SYSP-32 ワイヤーロープの使用禁止基準 H870
パーツ時 (SIZE: 900×900mm)
材質: PP

玉掛ワイヤーロープの点検色

赤	1月	5月	9月
黄	2月	6月	10月
青	3月	7月	11月
白	4月	8月	12月

SYSP-31
玉掛ワイヤーロープの点検色 H570
パーツ時 (SIZE: 600×900mm)
材質: PP

今月の安全目標

--

SYSP-35 今月の安全目標 H270
パーツ時 (SIZE: 300×900mm)
材質: PP

今月の安全目標

--

SYSP-36 今月の安全目標 H345
パーツ時 (SIZE: 380×900mm)
材質: PP

安全当番

氏名	氏名

SYSP-33 安全当番 H270
パーツ時 (SIZE: 300×900mm)
材質: PP

安全当番

氏名	氏名

SYSP-34 安全当番 H345
パーツ時 (SIZE: 380×900mm)
材質: PP

今月の安全目標

--

SYSP-37 今月の安全目標 H420
パーツ時 (SIZE: 450×900mm)
材質: PP

今週の安全目標

--

SYSP-38 今週の安全目標 H270
パーツ時 (SIZE: 300×900mm)
材質: PP

今週の安全目標

--

SYSP-39 今週の安全目標 H345
パーツ時 (SIZE: 380×900mm)
材質: PP

今週の安全目標

--

SYSP-40 今週の安全目標 H420
パーツ時 (SIZE: 450×900mm)
材質: PP

施工体系図

工事名称	工事場所	工期	年月日

SYSP-41 施工体系図 (写真入) H570
パーツ時 (SIZE: 600×900mm)
材質: PP

施工体系図

工事名称	工事場所	工期	年月日

SYSP-42 施工体系図 (縦型) H570
パーツ時 (SIZE: 600×900mm)
材質: PP

施工体系図

工事名称	工事場所	工期	年月日

SYSP-43 施工体系図 (縦型) H720
パーツ時 (SIZE: 750×900mm)
材質: PP

施工体系図

工事名称	工事場所	工期	年月日

SYSP-44 施工体系図 (縦型) H870
パーツ時 (SIZE: 900×900mm)
材質: PP

施工体系図

工事名称	工事場所	工期	年月日

SYSP-45 施工体系図 (横型) H570
パーツ時 (SIZE: 600×900mm)
材質: PP

施工体系図

工事名称	工事場所	工期	年月日

SYSP-46 施工体系図 (横型) H720
パーツ時 (SIZE: 750×900mm)
材質: PP



SYSP-47 施工体系図 (横型) H870
パーツ時 (SIZE: 900×900mm)
材質: PP



SYSP-48 緊急時連絡表 H570
パーツ時 (SIZE: 600×900mm)
材質: PP

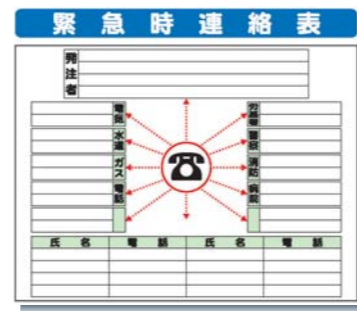

SYSP-49 緊急時連絡表 H720
パーツ時 (SIZE: 750×900mm)
材質: PP



SYSP-59 工事担当技術者 H570
パーツ時 (SIZE: 600×900mm)
材質: PP



SYSP-60 工事担当技術者 H720
パーツ時 (SIZE: 750×900mm)
材質: PP



SYSP-61 当現場の職長紹介 H870
パーツ時 (SIZE: 900×900mm)
材質: PP

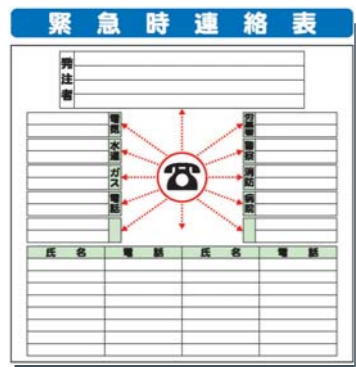

SYSP-50 緊急時連絡表 H870
パーツ時 (SIZE: 900×900mm)
材質: PP



SYSP-51 建設用クレーンの標準合図法 H570
パーツ時 (SIZE: 600×900mm)
材質: PP



SYSP-52 建設用クレーンの標準合図法 H870
パーツ時 (SIZE: 900×900mm)
材質: PP



SYSP-62 建設用クレーンの標準合図法 H270
パーツ時 (SIZE: 300×900mm)
材質: PP



SYSP-63 建設用クレーンの標準合図法 H420
パーツ時 (SIZE: 450×900mm)
材質: PP

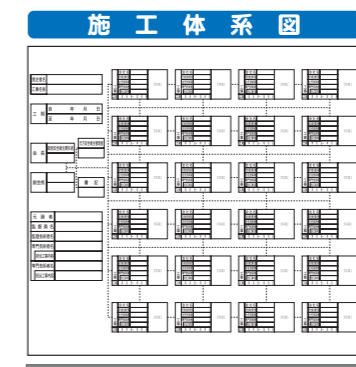

SYSP-64 施工体系図 H870
パーツ時 (SIZE: 900×900mm)
材質: PP



SYSP-65 建設業の許可票 H870
パーツ時 (SIZE: 900×900mm)
材質: PP



SYSP-53 現場配置図 H570
パーツ時 (SIZE: 600×900mm)
材質: PP



SYSP-54 現場配置図 H720
パーツ時 (SIZE: 750×900mm)
材質: PP



SYSP-55 現場配置図 H870
パーツ時 (SIZE: 900×900mm)
材質: PP

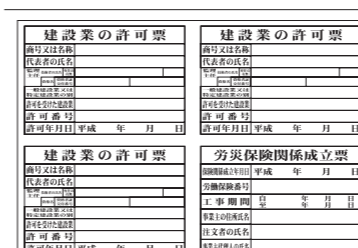

SYSP-66 建設業の許可票 H570
パーツ時 (SIZE: 600×900mm)
材質: PP

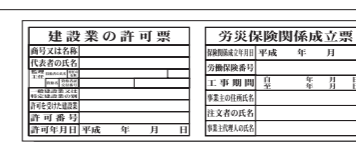

SYSP-67 建設業の許可票 H270
パーツ時 (SIZE: 300×900mm)
材質: PP

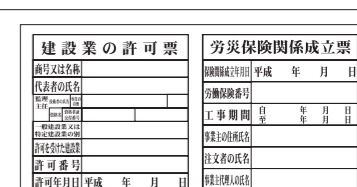

SYSP-68 建設業の許可票 H450
パーツ時 (SIZE: 450×900mm)
材質: PP



SYSP-56 お知らせ H570
パーツ時 (SIZE: 600×900mm)
材質: PP

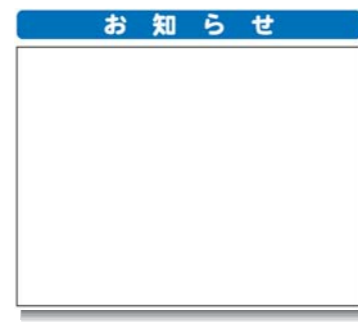

SYSP-57 お知らせ H720
パーツ時 (SIZE: 750×900mm)
材質: PP



SYSP-58 お知らせ H870
パーツ時 (SIZE: 900×900mm)
材質: PP



SYSP-69 吹流しの角度と風速の目安 H345
パーツ時 (SIZE: 380×900mm)
材質: PP



SYSP-70 車両マグネット
SIZE: 1枚55×80mm 20枚セット



防雨型クロック (屋外使用可)

- 特長
- 直径320mm大型
 - 銀色ヘアライン仕上
 - 金属枠 (ステンレス材)
 - L金具付

看板枠取付タイプ(鉄板製)

建設業の許可票
 商号又は名称
 代表者の氏名
 種別
 種別等の氏名
 住所
 業種
 業種等又は特定建設業の別
 許可を受けた建設業
 許可番号
 許可年月日

労災保険関係成立票
 保険関係成立年月日 平成 年 月 日
 労働保険番号
 事業の期間 自 平成 年 月 日 至 平成 年 月 日
 事業主の住所氏名
 注文者の氏名
 事業主代理人の氏名

緊急時連絡表
 発注者 電話番号
 TEL
 TEL
 TEL
 TEL
 TEL
 TEL
 現場代理人 氏名 住所 TEL

施工体系図
 現場組織表

作業主任者一覧表
 作業区分 氏名

有資格者一覧表
 資格 氏名

この工事の元請事業主は
 建通共に参加しています

JKX-01 ●SIZE: 1100×1400mm
 ●梱包数: 枠付2台、板のみ5枚 (鉄枠2本使用枠バサミ)

建設業の許可票
 商号又は名称
 代表者の氏名
 種別
 種別等の氏名
 住所
 業種
 業種等又は特定建設業の別
 許可を受けた建設業
 許可番号
 許可年月日

労災保険関係成立票
 保険関係成立年月日 平成 年 月 日
 労働保険番号
 事業の期間 自 平成 年 月 日 至 平成 年 月 日
 事業主の住所氏名
 注文者の氏名
 事業主代理人の氏名

緊急時連絡表
 発注者 電話番号
 TEL
 TEL
 TEL
 TEL
 TEL
 TEL
 現場代理人 氏名 住所 TEL

施工体系図
 現場組織表

作業主任者一覧表
 作業区分 氏名

有資格者一覧表
 資格 氏名

この工事の元請事業主は
 建通共に参加しています

JKX-02 ●SIZE: 1100×1400mm
 ●梱包数: 枠付2台、板のみ5枚 (鉄枠2本使用枠バサミ)

壁貼りタイプ(PP製)

建設業の許可票
 商号又は名称
 代表者の氏名
 種別
 種別等の氏名
 住所
 業種
 業種等又は特定建設業の別
 許可を受けた建設業
 許可番号
 許可年月日 平成 年 月 日

労災保険関係成立票
 保険関係成立年月日 平成 年 月 日
 労働保険番号
 事業の期間 自 平成 年 月 日 至 平成 年 月 日
 事業主の住所氏名
 注文者の氏名
 事業主代理人の氏名

緊急時連絡表
 発注者 電話番号
 TEL
 TEL
 TEL
 TEL
 TEL
 TEL
 現場代理人 氏名 住所 TEL

施工体系図
 現場組織表

作業主任者一覧表
 作業区分 氏名

有資格者一覧表
 資格名 会社名 氏名

この工事の元請事業主は
 建通共に参加しています

JX-10 ●SIZE: 900×1800mm ●材質: PP

建設業の許可票
 商号又は名称
 代表者の氏名
 種別
 種別等の氏名
 住所
 業種
 業種等又は特定建設業の別
 許可を受けた建設業
 許可番号
 許可年月日 平成 年 月 日

労災保険関係成立票
 保険関係成立年月日 平成 年 月 日
 労働保険番号
 事業の期間 自 平成 年 月 日 至 平成 年 月 日
 事業主の住所氏名
 注文者の氏名
 事業主代理人の氏名

緊急時連絡表
 発注者 電話番号
 TEL
 TEL
 TEL
 TEL
 TEL
 TEL
 現場代理人 氏名 住所 TEL

施工体系図
 現場組織表

作業主任者一覧表
 作業区分 氏名

有資格者一覧表
 資格名 会社名 氏名

この工事の元請事業主は
 建通共に参加しています

JX-11 ●SIZE: 900×1800mm ●材質: PP

建設業の許可票
 商号又は名称
 代表者の氏名
 種別
 種別等の氏名
 住所
 業種
 業種等又は特定建設業の別
 許可を受けた建設業
 許可番号
 許可年月日 平成 年 月 日

労災保険関係成立票
 保険関係成立年月日 平成 年 月 日
 労働保険番号
 事業の期間 自 平成 年 月 日 至 平成 年 月 日
 事業主の住所氏名
 注文者の氏名
 事業主代理人の氏名

緊急時連絡表
 発注者 電話番号
 TEL
 TEL
 TEL
 TEL
 TEL
 TEL
 現場代理人 氏名 住所 TEL

施工体系図
 現場組織表

作業主任者一覧表
 作業区分 氏名

有資格者一覧表
 資格名 会社名 氏名

この工事の元請事業主は
 建通共に参加しています

JX-12 ●SIZE: 900×1800mm ●材質: PP

建設業の許可票
 商号又は名称
 代表者の氏名
 種別
 種別等の氏名
 住所
 業種
 業種等又は特定建設業の別
 許可を受けた建設業
 許可番号
 許可年月日

労災保険関係成立票
 保険関係成立年月日 平成 年 月 日
 労働保険番号
 事業の期間 自 平成 年 月 日 至 平成 年 月 日
 事業主の住所氏名
 注文者の氏名
 事業主代理人の氏名

緊急時連絡表
 発注者 電話番号
 TEL
 TEL
 TEL
 TEL
 TEL
 TEL
 現場代理人 氏名 住所 TEL

施工体系図
 現場組織表

作業主任者一覧表
 作業区分 氏名

有資格者一覧表
 資格 氏名

この工事の元請事業主は
 建通共に参加しています

JKX-21 ●SIZE: 550×1400mm
 ●梱包数: 枠付4台、板のみ15枚

建設業の許可票
 商号又は名称
 代表者の氏名
 種別
 種別等の氏名
 住所
 業種
 業種等又は特定建設業の別
 許可を受けた建設業
 許可番号
 許可年月日

労災保険関係成立票
 保険関係成立年月日 平成 年 月 日
 労働保険番号
 事業の期間 自 平成 年 月 日 至 平成 年 月 日
 事業主の住所氏名
 注文者の氏名
 事業主代理人の氏名

緊急時連絡表
 発注者 電話番号
 TEL
 TEL
 TEL
 TEL
 TEL
 TEL
 現場代理人 氏名 住所 TEL

施工体系図
 現場組織表

作業主任者一覧表
 作業区分 氏名

有資格者一覧表
 資格 氏名

この工事の元請事業主は
 建通共に参加しています

JKX-22 ●SIZE: 550×1400mm
 ●梱包数: 枠付4台、板のみ15枚

工事名

建設業の許可票
 商号又は名称
 代表者の氏名
 種別
 種別等の氏名
 住所
 業種
 業種等又は特定建設業の別
 許可を受けた建設業
 許可番号
 許可年月日

労災保険関係成立票
 保険関係成立年月日 平成 年 月 日
 労働保険番号
 事業の期間 自 平成 年 月 日 至 平成 年 月 日
 事業主の住所氏名
 注文者の氏名
 事業主代理人の氏名

緊急時連絡表
 発注者 電話番号
 TEL
 TEL
 TEL
 TEL
 TEL
 TEL
 現場代理人 氏名 住所 TEL

施工体系図
 現場組織表

作業主任者一覧表
 作業区分 氏名

有資格者一覧表
 資格 氏名

この工事の元請事業主は
 建通共に参加しています

別注制作例

各種デザイン、レイアウト致します

看板・ホワイトボード・木製ボード・黒板

ホワイトボード



E-2W H450×W600 ホワイトボード、アルミ枠仕上
E-3W H600×W900 ホワイトボード、アルミ枠仕上
E-3K H600×W900 木製
E-4W H900×W1200 ホワイトボード、アルミ枠仕上



E-5W H900×W1800 ホワイトボード、アルミ枠仕上



E-6W H450×W600 ホワイトボード、アルミ枠仕上
E-7W H600×W900 ホワイトボード、アルミ枠仕上
E-8W H900×W1200 ホワイトボード、アルミ枠仕上



F-1W H600×W450 ホワイトボード、アルミ枠仕上
F-2W H900×W600 ホワイトボード、アルミ枠仕上



F-3W H600×W450 ホワイトボード、アルミ枠仕上
F-4W H900×W600 ホワイトボード、アルミ枠仕上



F-5W H600×W450 ホワイトボード、アルミ枠仕上
F-6W H900×W600 ホワイトボード、アルミ枠仕上



D-4W H900×W600 ホワイトボード、アルミ枠仕上



F-3W H450×W600 ホワイトボード、アルミ枠仕上
F-4W H600×W900 ホワイトボード、アルミ枠仕上



F-9W H450×W600 ホワイトボード、アルミ枠仕上
F-10W H600×W900 ホワイトボード、アルミ枠仕上



E-9W H900×W1800 ホワイトボード、アルミ枠仕上

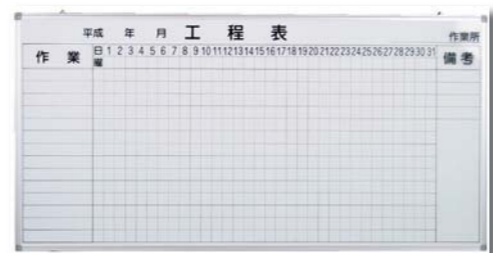

D-1W H900×W1800 ホワイトボード、アルミ枠仕上



D-2W H600×W900 ホワイトボード、アルミ枠仕上



D-3W H600×W900 ホワイトボード、アルミ枠仕上

看板・ホワイトボード・木製ボード・黒板

木製ボード



G-1G H450×W600



G-2G H450×W600



G-5G H450×W600



G-6G H450×W600

写真撮影用黒板

※この他にも多数取り揃えております。ご相談ください。



G-7G H450×W600



G-8G H450×W600



G-9G H450×W600

共通仕様 脚
共通付属品 黒板消し・チョーク付
※取手付、取手無し両方ともご用意しております。

共通付属品
木製、ささえ棒、ラール・チョーク付

※30枚より特注印刷も承ります。



G-10G H600×W450



G-11G H600×W450



G-12G H600×W450



G-16G H450×W600

POINT



裏面ポケットはチョークやラールが入りやすいネットタイプ。チョークはホルダー付で使いやすい。

■アルミタイプ・木製タイプのどちらかを選べます。

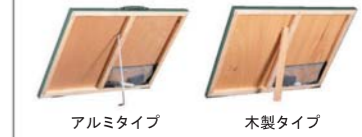

アルミタイプ 木製タイプ



I-1G H300×W450
I-2G H450×W600
I-5G H500×W700
I-7G H600×W700
I-9G H600×W900



I-1B H300×W450
I-2B H450×W600
I-5B H500×W700
I-7B H600×W700
I-9B H600×W900

ハイブリッドボード(耐水スチールボード)

1台の黒板でチョーク・耐水チョーク・ボードマーカーが使えます(取っ手・脚付き)。

撮影時に反射しにくい。

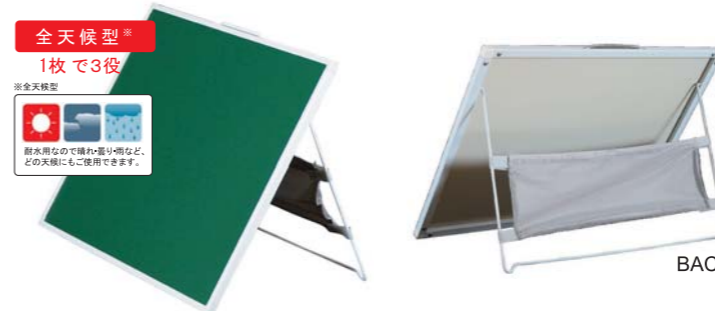

HBB-1G H300×W450
HBB-2GY H450×W600
HBB-2GT H600×W450



HBB-1B H300×W450
HBB-2BY H450×W600
HBB-2BT H600×W450



共通仕様
■板面はマグネットが使用できます。
■付属の耐水チョークで雨の日でも使用できます。
■別売りのボードマーカーが使用出来ますので、ハッキリとした字が書けます。
■暗線入り



①増幅入(5cm四方)で線文字が書きやすい。
②暗線は撮影時にはほとんど写りません。
③耐水チョークは粉埃しません。
④ボード用マーカーでも書けます。
※工事名欄が等間隔もございます

ハイブリッドボード印刷入り商品は木製ボードG-1G~G-16Gがあります。

看板・ホワイトボード・木製ボード・黒板

樹脂成型部門

大きなものから小さなものまで金型を起こす事で形成できます

主な商品 カラーコーン・コーンパー・AJスタンド・プラスチックフェンス・ミニスタンド・方向指示板
てみ・折り畳みコンテナ・採集かご・コーントップサイン 他



大型射出成形機	日本製鋼所 J-ELIII J1300ELIII	1300t
大型射出成形機	日本製鋼所 J-ELIII J1000ELIII	1000t
大型射出成形機	日本製鋼所 J-ELIII J850ELIII	850t
大型射出成形機	日本製鋼所 J-AD J850AD	850t
大型射出成形機	日本製鋼所 J-ELIII J650ELIII	650t
中型射出成形機	日本製鋼所 J-AD J450AD	450t
中型射出成形機	東洋機械金属 SI-450IV	450t
中型射出成形機	日本製鋼所 J-ELIII J350ELIII	350t
中型射出成形機	名機製作所 Mu 350	350t
小型射出成形機	日本製鋼所 J-AD J220AD	220t
小型射出成形機	日本製鋼所 J-AD J180AD	180t
小型射出成形機	日本製鋼所 J-ELIII J85ELIII	85t
ブロー成形機	プラコー DA-100G	
ブロー成形機	プライム PLA-120	
押出成形機(据付型)	北畑鐵工所製	
押出成形機(据付型)	栗巣鐵工所製	
コーンパー自動シート巻機		



大型射出成形機
日本製鋼所 J-ELIII J1300ELIII



小型射出成形機
日本製鋼所 J-AD J180AD



ブロー成形機
プライム PLA-120

樹脂製品 製作の流れ

カラーコーン [射出成型]



成型
全て全自動のロボットで作っています。



ゲートカット



コンベア置き



コンベアライン

AJスタンド [射出成型]



成型



取り出し



コンベア置き

プラスチックフェンス [射出成型]

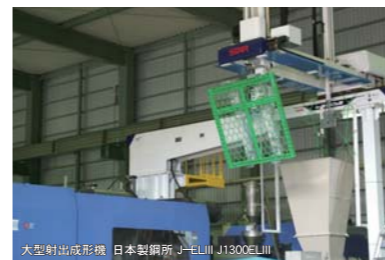

取り出し

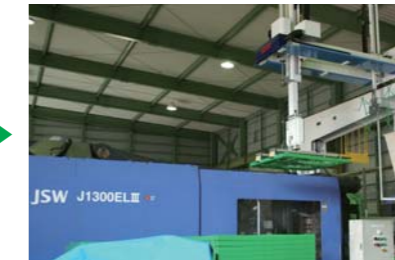

コンベア置き



完成

コーンパー [押出成型]



抽出



サイジング



冷却



脱水



引っ張り



カット



輪っかを付け完成

メディア部門

フルカラー出力できるインクジェット機械で小サイズから最大2600mmまでの出力ができます。またターポリンや色々な板に直接印刷することもできます。カッティングマシンによる切り文字加工も可能です。

主な商品 安全掲示板・デザイン看板・特注看板・横断幕・単管垂幕・マグネット・ステッカー 等



- コンピューター DELL・NEC製 6台
- インクジェット durst UV Rho 700 1台
- ローランド 油性 SOLJETPROII 1台
- ローランド 油性 SOLJETPROII(福岡営業所) 1台
- ローランド 油性 SC545EX 1台
- ローランド 水性 Hi-FiJETFJ-52 1台
- セイコーインフォテック 油性IP-64S(本社工場・松江営業所) 3台
- セイコーインフォテック 油性IP-100S 1台
- セイコーインフォテック 油性IP-6600 1台
- インクジェット用ラミネーター 3台
- トムソン トーコー TCM-500A 1台
- トーコー SFDC-1300×900-120T 1台
- 高周波ウエルダー パール工業 R-203A 1台
- パール工業 R-205 1台
- 自走型高周波ウエルダー サンケイコーポレーション ZL-3000T/S 1台
- 自走型コテ式溶着機 サンケイコーポレーション 1台



セイコーインフォテック 油性IP-100S



ローランド 油性 SOLJETPROII



サンケイコーポレーション ZL-3000T/S



セイコーインフォテック 油性IP-64S



durst UVフラットベッド Rho 700



トムソン トーコー SFDC-1300×900-120T

インクジェット製品 製作の流れ

横断幕・垂れ幕 印刷最大幅：1800mm×∞mm (100S) 1300mm×∞mm (64S)



パソコンでレイアウトを制作



大型インクジェットプリンタで出力



ロープ入れウエルダー加工の場合



ロープ無しウエルダ加工の場合



ハトメ加工



完成

UV印刷 印刷最大幅：2600mm×∞mm



durst UVフラットベッド Rho 700



板をセット。鉄板やアルポリ板、PP板に直接印刷します

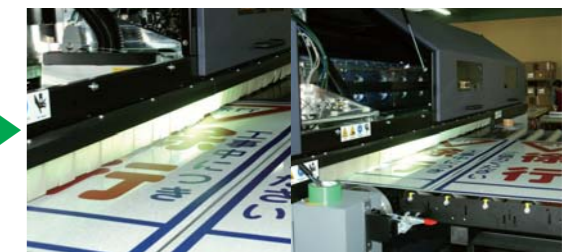

多色同時印刷。UV照射していますので、インクが硬化し、すぐに重ねたり運ぶ事ができます

飛び出し君



UV印刷による多色同時印刷



トムソンで型を抜く

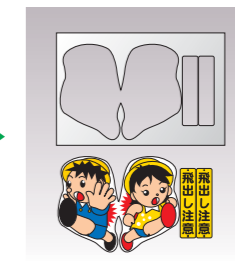

抜いた後



完成

アルミ部門

アルミやガルバニウムを色々な形に加工します。
レーザー機による切り抜き文字や型抜き、穴あけ加工もできます。

主な商品 アルミゲート・安全掲示板・ガルバ看板・ガルバニウム製矢印板・切り抜き文字 等

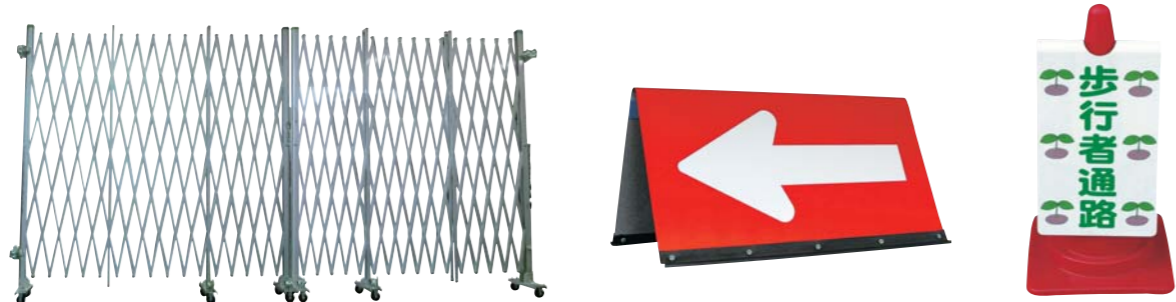

ムラタ タレットパンチプレス 2000ZX	1台	オリジン スポット溶接機	1台
アマダ ブレーキプレス RG-25	1台	ダイヘン インバータスポット	1台
コマツ 35tonパワープレス	1台	アマダ 3.2 シャーリング	1台
タケダ機械 ユニットプレス UP30	1台	アマダレーザー加工システム FO3015NT	1台



アルミ製品 製作の流れ

アルミゲート

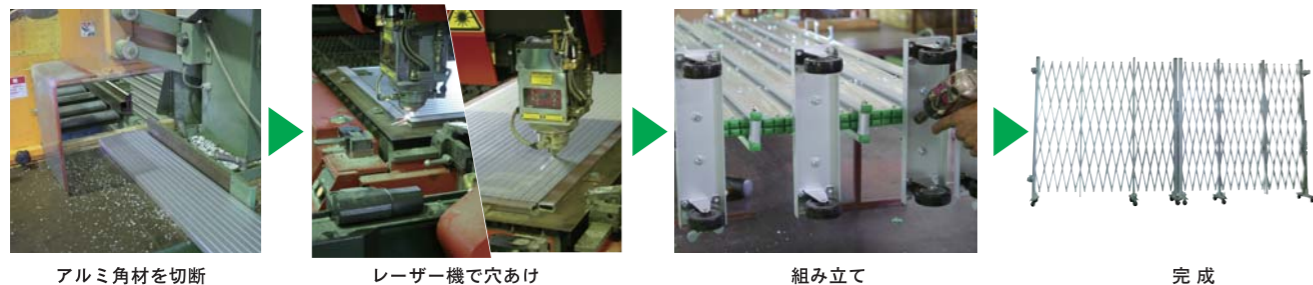

切り抜き加工 加工最大幅:1300mm×2500mm



印刷部門

版用フィルム作成から印刷まで自社工場で一貫して制作致します。
鉄板やPP板に直接印刷します。

主な商品 各看板・FM板・まんが板 他



半自動スクリーン印刷機		ヒートバキュームアプリアケーター	1台
ミノグループ MAT-120240	1台	半自動シート用ラミネーター	1台
MAT-6590	1台	手動式シート用ラミネーター	2台
ATMA AT-160P	2台	射光式製版器	1台
SERIA SSP-860AN	1台	盛光スリッターマシーン	1台
熱風循環式箱型乾燥機	2台	900幅スリッターマシーン	1台
遠赤外線式コンベア乾燥機 600幅	1台	1500幅スリッターマシーン	1台
遠赤外線式コンベア乾燥機 1500幅	1台		

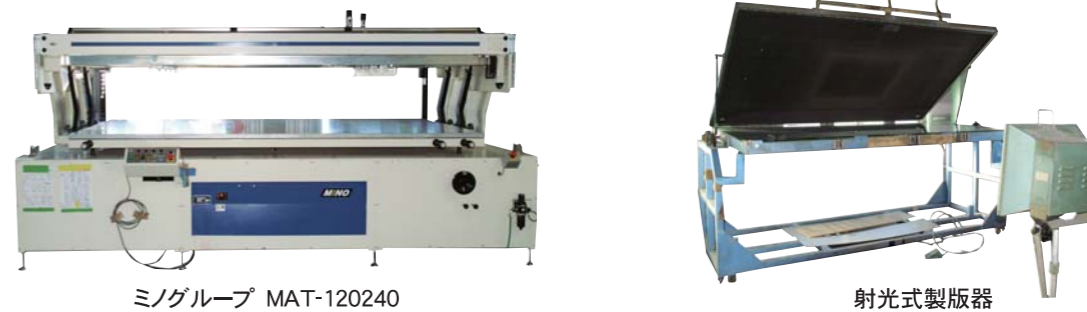

印刷製品 製作の流れ

看板印刷

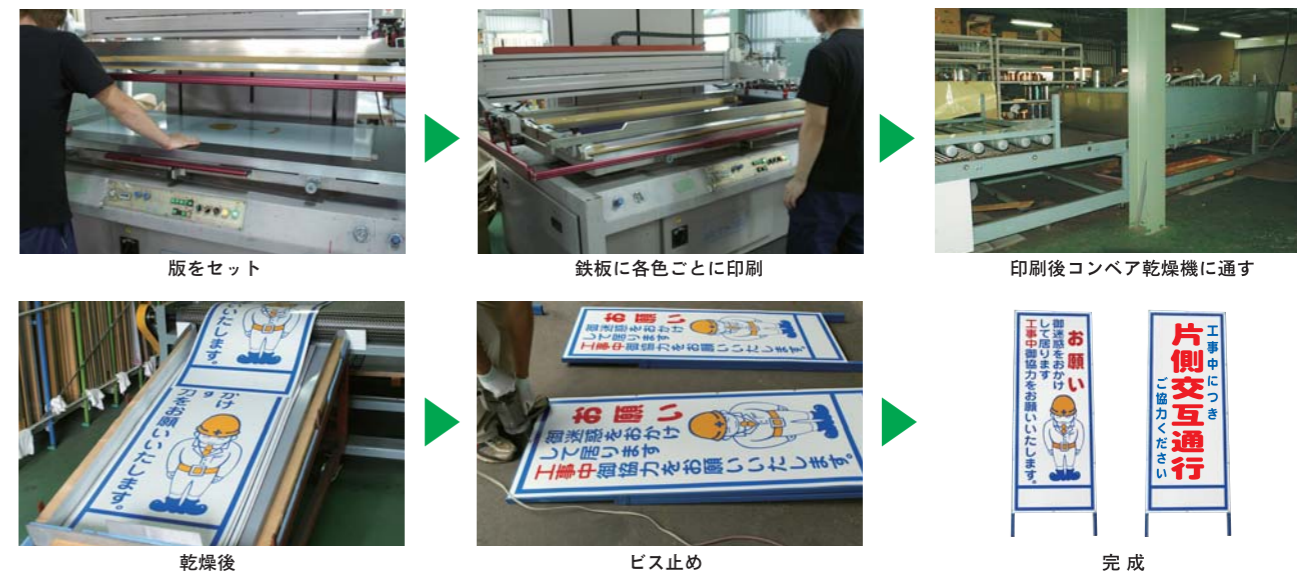

あ

合図灯/LED合図灯 50
 アクリルミラー 80
 アルミゲート 15
 アルミ旗竿セット 75
 アルミロープスティック 57
 アルミコーンバー 36
 アルミ看板枠 30
 安全旗/社旗 75
 安全掲示板/システム掲示板類 86~
 安全鋼板 4
 安全ベスト 77
 鋳物ブロック 56
 イラスト看板550×1400 27
 イラストシール 19
 イエロー蛍光反射看板/蛍光イエロー反射看板 25
 インクジェットシート(ロール) 52
 ウェイトコーン 33
 うさガード 55
 AJスタンド/樹脂単管バリケード 55
 A型バリケード 57
 AKフェンス/プラスチックフェンス 56
 MAスタンド 55
 AZチェーンポール 55
 AZ駐車禁止ポール 55
 AZスタンド 55
 ABS矢印板 44
 SL看板/路上工事看板550×1400 20
 SL看板スリム/路上工事看板スリム280×1400 26
 H鋼金具 57
 H鋼サポート 57
 LEDガードマン 14
 LED看板照明灯/看板照明灯 50
 LEDコーン/スコッチコーン 34
 LED工事灯・電池ケース類 48
 LEDチューブライト類 49
 LEDベスト 77
 LED矢印板/フラッシュャーパネル 45
 AJスタンド/樹脂単管バリケード 55
 横断幕/懸垂幕 11
 折りたたみ方向指示板/方向指示板/矢印板 45
 オレンジネット/グリーンネット 57
 オレンジ高輝度看板/プリズム反射看板(オレンジ) 24

か

ガードフェンス 57
 ガードレールスタンド/ガードレールキーパー 30
 ガードマンロボ 12
 カーブミラー 80
 カットコーン 32
 解除中マグネット 31
 休工中マグネット 31
 壁貼り建設一体標識(PP製) 102
 仮設停止ライン 51
 回転灯 50
 回転灯皿+三脚 50
 カラーコーン類 32~
 カラーコーン用反射テープ 51
 カラーコーンベット 35
 カラー反射看板無地1100×1400 25
 ガルバ看板(コーン用) 39
 蛍光イエロー反射看板/イエロー蛍光反射看板 25
 仮囲い 4
 間伐材木枠看板 28
 看板枠各サイズ 30
 看板ベット/看板スタンド 30
 看板取り付けビス/テックスビス 30

看板枠類 30
 看板君/看板カバー 31
 看板用目隠しカバー(NEW 一休さん) 31
 看板照明灯/LED看板照明灯 50
 キャスターゲート 15
 危険予知活動表/危険予知ボード(マグネットカバー式) 103
 緊急時連絡票 69
 件名板 16~
 くず入れ 83
 クッションドラム類 46~
 KYおもし 55
 KYブラガード 55
 KYボード/ファイル 103
 群馬県様式工事看板 28
 軽量アルミゲート 15
 建災防統一標識 61
 建災防単管垂幕 61
 懸垂幕/横断幕 11
 コードプロテクター 51
 コーンバー類 36
 コーンベット 35
 コーントップサイン 37
 コーンプレートサイン 38
 コーンライトケース 49
 コーナークッション/Cクッション 51
 高輝度反射看板 24~
 工事灯 48~
 公団型矢印板 44
 黒板 105
 コンクリートブロック 56
 コンテナボックス各種 84
 建設一体型標識 100

さ

サインライト 12
 作業主任者の業務PPプレート 72
 採集コンテナ 84
 差込式電池ケース 49
 サワーコーン 35
 三角旗 53
 サインボード/まんが板 62~
 Gクラッカー 48
 自在金具 48
 白無地看板 19
 白高輝度看板 26
 白高輝度看板無地/プリズム反射看板(白)無地 26
 樹脂製フェンスおもし 56
 樹脂製フェンス足・連結部 56
 システム掲示板 93~
 社旗/安全衛生旗 75
 ジャンボコーン 33
 樹脂単管バリケード/AJスタンド 55
 収穫かご 85
 消火器類 82
 信号機 14
 スカイトイレ 51
 吸い殻入れ 83
 ストロングアルミゲート 15
 スライドコーンバー 36
 スリム看板 26
 消火用バケツ 83
 収集缶 83
 ゼブラシート 52
 施工体系図 71
 車載用回転灯類 50
 スコッチコーン 32
 ソーラーQ 49
 ソーラーキングミニ 48
 ソーラー式サインライト 48.49

ソーラーバンチ 48
 ソフトカバー 31

た

タイヤストッパー類 51
 タイヤテープ類 52
 登録票・ベース 70
 特注ステッカー/特注マグネット 10
 タフマット 9
 Wコーン 33
 Wウェイト 55
 垂れ幕 11
 単管垂幕/ロング単管垂幕 58.59
 単管サイン 60
 単管用ゼブラチューブ 51
 単管バリケード 55
 チェーンポール 55
 チェリーライト 49
 駐車禁止ポール 55
 チューブライト 49
 デザイン表示板 19
 デザイン表示板イラストシール 19
 テックスビス/看板取り付けビス 30
 鉄ピン/ロープスティック 57
 鉄製単管バリケード 55
 電線防護管 8
 TC看板 18
 デザイン工事看板用シール 17
 鉄枠 30
 手旗 75
 てみ 84
 デリネーター 33
 電光式表示盤 12
 投光器 9
 飛び出し君 40
 トラフィックコーン 34

な

内照標識 12
 ネオパトロール 50
 ニューライトコーン 35
 ニューライトコーンバー 36
 のぼり旗 76

は

ハーフコンテナ 85
 バイス君ミニ 49
 バイブ式折たたみ表示板 43
 バイブ付垂れ幕 11
 発電機 9
 パトライト 50
 バッジ 74
 パネルゲート 4
 パリシート 57
 反射シート 52
 バンパードラム 46
 旗付きトラロープ 53
 バリストーン 57
 B型バリケード/ガードフェンス 57
 B山ゴムマット 51
 ビクトロボ 12
 標識 53
 表示盤 12
 PPプレート 69
 PVCコーン 34

ピカレスコーン 34
 風速計 54
 吹きつけプレート 78
 吹流し/標識 54
 フェンス各種 56
 フェンスネット 57
 ブラシキ 9
 プラスチックフェンス/AKフェンス 56
 ブラチェーン 55
 フラッグハンガー 54
 フラッシュャーパネル 45
 フラット鋼板 4
 ブラ箱/ブラ舟 83
 プリズム反射看板(オレンジ)/オレンジ高輝度看板 24
 プリズム反射看板(白)/白高輝度看板 26
 プリズム反射板(白)無地/白高輝度看板無地 25
 プリズム蛍光イエロー看板無地 25
 ブロック 56
 ヘビーコーン 35
 防護管 8
 保安灯 48
 方向指示板/折りたたみ方向指示板/矢印板 44
 ポール看板 41
 ポリ台付きブロンズ枠看板 42
 ポリ台付きブロンズ枠看板 42
 歩行者マット 51
 ホワイトクラッカー 49
 ホワイトボード 104

ま

マーキングスプレー 51
 マルチ金具 48
 まんが板/サインボード類 62
 マンホール屏風 53
 ミニコーン/ミニミニコーン 33
 ミニスタンド 43
 無災害記録ホワイトボード 103
 目隠しカバー 31.57
 目隠しシート 31.57
 メガネ石 56
 桃太郎旗 76

や

矢印板 44
 やはち 49
 野菜コンテナ 85
 ユニコーン 35
 横型バイス君 49
 横幕/横断幕 11

ら

ラッカーズプレー 51
 ラバーコーン 35
 ラビットスタンド 55
 路上工事看板/件名板 16
 路上工事看板550×1400/SL看板 20
 路上工事看板スリム280×1400/SL看板スリム 26
 ロープスティック/鉄ピン 57
 ロング単管垂幕/単管垂幕 59

わ

腕章 73



ブラスト興業株式会社

■ 関東営業所 / 〒192-0361 東京都八王子市越野14-12
TEL.042-689-6300 FAX.042-678-6166

■ 北関東営業所 / 〒327-0835 栃木県佐野市植下町77-1
TEL.0283-20-1400 FAX.0283-20-1401

■ 中部営業所 / 〒399-0005 長野県松本市野溝木工2-6-7
TEL.0263-24-0009 FAX.0263-28-5009



■ 本社 / 〒655-0013 兵庫県神戸市垂水区福田2-2-14

▼ デザイン・製作部 / 〒192-0361
東京都八王子市越野14-12 design@brust.co.jp

<http://www.brust.jp/>

● 中古市場も好評稼動中